

GEPAC-X

Manuel d'installation et d'utilisation



GECO

FR/DE

Table des matières

Pour les utilisateursP.3-P.10	
> 1. Informations générales:.....	- 3 -
1.1. Contenu du colis:	- 3 -
1.2. Conditions et plage de fonctionnement	- 3 -
1.3. Les avantages des différents modes	- 4 -
1.4. Rappel	- 4 -
> 2. Fonctionnement	- 6 -
2.1. Consignes avant utilisation.....	- 6 -
2.2. Instructions de fonctionnement	- 6 -
2.3. Entretien quotidien et hivernage.....	- 9 -
> 3. Caractéristiques techniques	- 10 -
Pour les installateurs et les professionnelsP.11-P.27	
1. Transport	- 11 -
2. Installation et entretien	- 11 -
2.2. Instruction d'installation.....	- 12 -
2.3. Essai après installation	- 15 -
2.4. Entretien et hivernage	- 16 -
> 3 . Dépannage des problèmes courants.....	- 16 -
> 4. Code panne	- 17 -
Annexe 1: Schéma de câblage de chauffage prioritaire (en option)	- 18 -
Annexe 2: Schéma de câblage de chauffage prioritaire (en option)	- 19 -
Annexe 3: Schéma de câblage de chauffage prioritaire (en option)	- 20 -
> 5. Réglages WIFI	- 22 -



ATTENTION:

- Veillez lire les conseils suivants avant installation, utilisation et maintenance.
- Installation, démontage et maintenance doivent être effectués par des professionnels et ce conformément aux instructions.
- Un test de fuite de gaz doit être réalisé avant et après l'installation.

1. Utilisation

- L'appareil doit être installé ou enlevé par des professionnels, et il est interdit de le démonter ou remonter sans autorisation.
- Ne mettez pas d'obstacles devant l'entrée et la sortie d'air de la pompe à chaleur.**

2. Installation

- L'appareil doit être tenu à l'écart de toute source d'incendie.

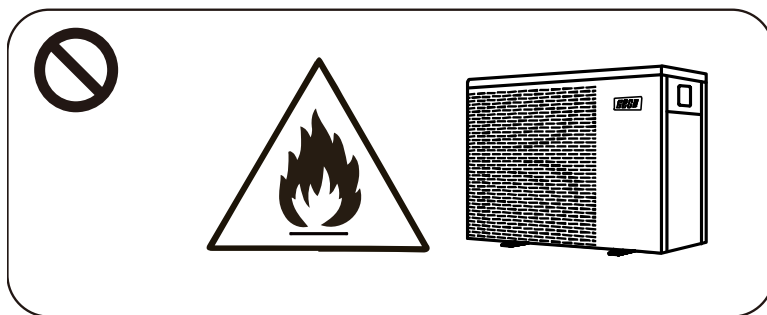

- L'installation ne doit pas se faire dans un environnement fermé ou à l'intérieur, et l'endroit doit être bien ventilé.

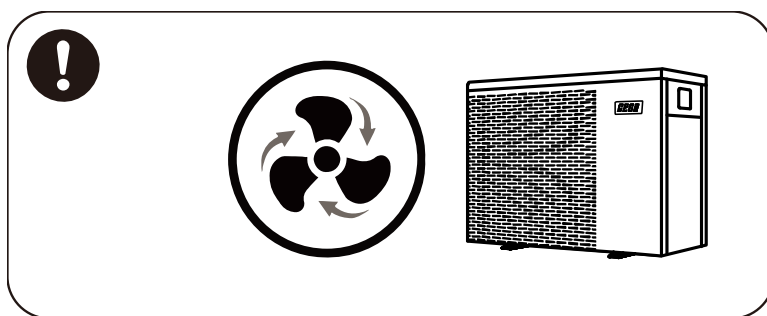

- Aspirez complètement avant soudage (soudage sur site non-autorisé) et le soudage doit être effectué uniquement par un professionnel dans un centre de maintenance professionnel.

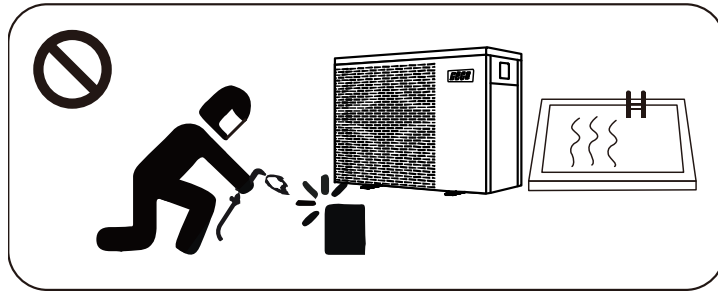

- d. L'installation doit être arrêtée en cas de fuite de gaz et l'appareil doit être renvoyé dans un centre de maintenance professionnel.

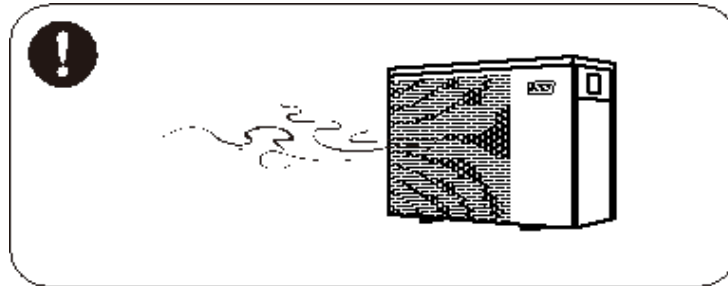

3. Transport et stockage

- Le scellage n'est pas autorisé pendant le transport.
- Le transport à une vitesse constante est nécessaire pour éviter une accélération ou un freinage brusque, de manière à réduire le risque de collision des marchandises.
- L'appareil doit être tenu à l'écart de toute source d'incendie.
- Le lieu de stockage doit être lumineux, large, ouvert et bien ventilé – un équipement de ventilation est nécessaire.

4. Avis de maintenance

- Si des opérations de maintenance ou de récupération sont nécessaires, contactez un centre de service agréé à proximité.
- Exigence de qualification
Tous les opérateurs qui disposent du gaz doivent être qualifiés par une certification valide délivrée par une agence professionnelle.
- Veillez-vous conformer strictement aux exigences du fabricant lors de l'entretien ou du remplissage du gaz. Veuillez-vous référer au manuel de service technique.

> 1. Informations générales:

1.1. Contenu du colis:

Une fois le produit déballé, vérifiez que vous avez bien tous les éléments suivants :

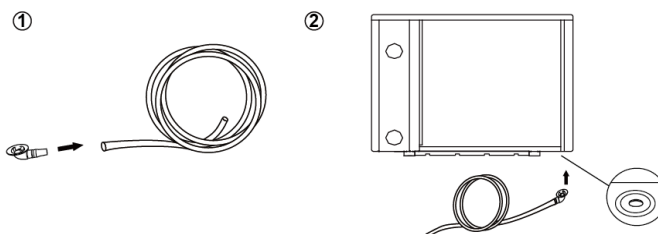
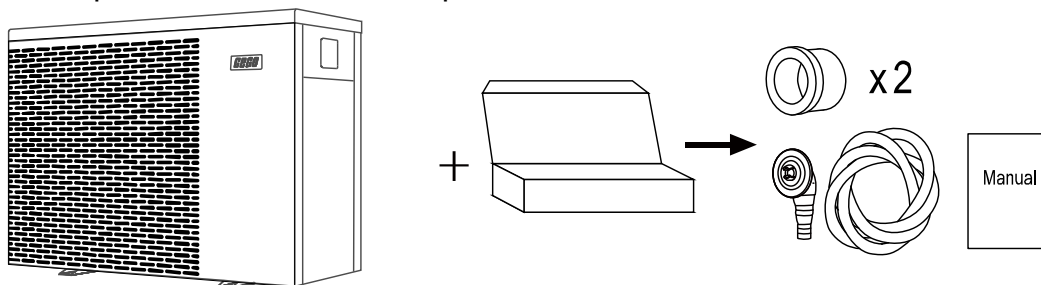

Remarque :

Respectez le sens de l'écoulement de l'eau lors du raccordement des raccords union (ne pas inverser l'entrée et sortie) !

ETAPE 1

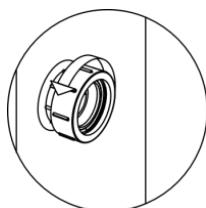

ETAPE 2

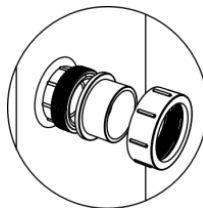

ETAPE 3

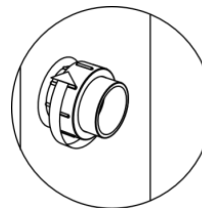



1.2. Conditions et plage de fonctionnement

SUJETS		PLAGE
Plage de fonctionnement	Température de l'air	-15°C~43°C
Réglage de la température	Chauffage	18°C~40°C
	Froid	12°C~30°C

Les performances de fonctionnement de la pompe à chaleur seront optimisées dans la plage de température d'air entre 15°C~25°C

1.3. Les avantages des différents modes

Trois modes sont disponibles sur la pompe à chaleur : Turbo, Smart et Silence. Ils proposent des avantages différents dans des conditions différentes.

MODE	AVANTAGES
Mode Turbo 	120% de capacité de chauffage Chauffage rapide
Mode Smart 	20% à 100% de capacité de chauffage Optimisation intelligente en fonction de la température ambiante et de la température de l'eau Economie d'énergie
Mode Silence 	20% à 60% de capacité de chauffage Utilisation de nuit

1.4. Rappel

 Cette pompe à chaleur est dotée d'une fonction de mémoire hors-tension. Lorsque la tension est rétablie, la pompe à chaleur redémarrera automatiquement.

1.4.1. Utilisez la pompe à chaleur uniquement pour chauffer l'eau de la piscine. Ne JAMAIS l'utiliser pour chauffer tout autre liquide inflammable ou trouble.

1.4.2. Ne soulevez pas le connecteur d'eau lorsque vous déplacez la pompe à chaleur car vous allez endommager l'échangeur thermique en titane situé dans la pompe à chaleur.

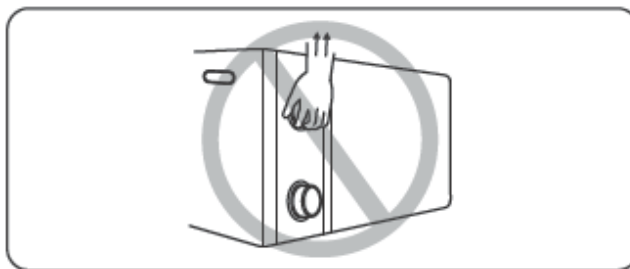

1.4.3. Ne placez pas d'obstacles devant l'entrée et la sortie d'air de la pompe à chaleur.

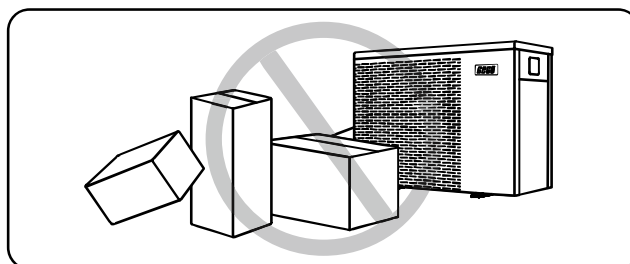

1.4.4. Ne placez aucun objet devant l'entrée ou la sortie, cela pourrait réduire l'efficacité de la pompe à chaleur voire l'arrêter.

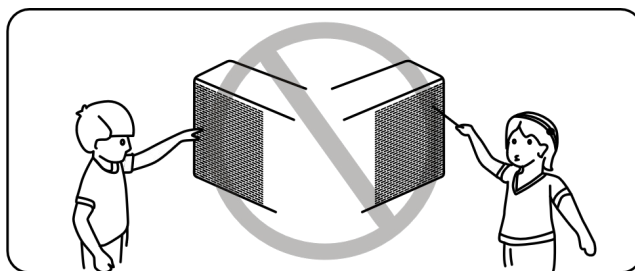

1.4.5. Afin d'éviter tout risque d'incendie, n'utilisez et ne rangez pas de gaz ou de liquide combustible comme des diluants, de la peinture et de l'essence.

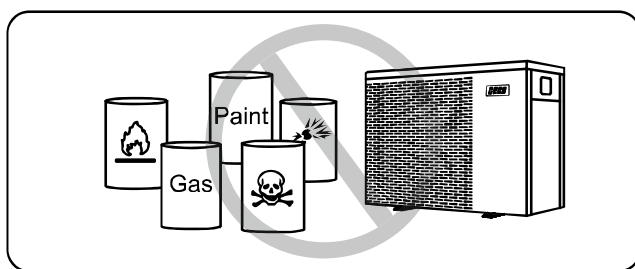

1.4.6. Si des événements anormaux se produisent, par exemple, des bruits anormaux, des odeurs, des fumées et des fuites électriques, coupez immédiatement l'alimentation principale et contactez votre revendeur local. N'essayez pas de réparer la pompe à chaleur vous-mêmes.

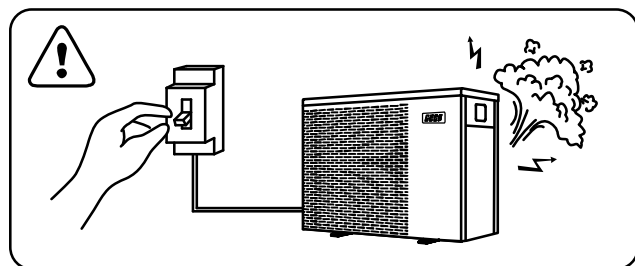

1.4.7. L'interrupteur d'alimentation principal doit être hors de portée des enfants.

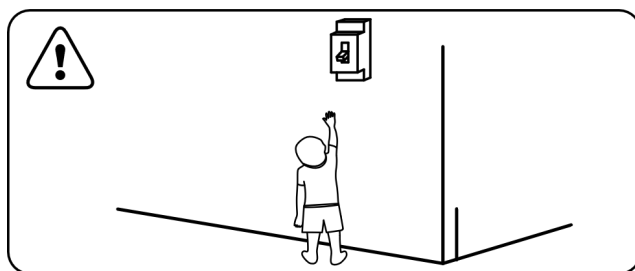

1.4.8. Coupez l'alimentation électrique en cas d'orage.

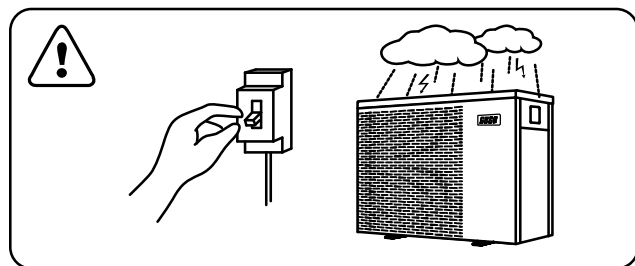

1.4.9. Merci de noter que les codes suivants ne sont pas des messages de panne.

CODES	DESCRIPTION
	Pas de débit d'eau
	Rappel antigel
	Hors du champ de fonctionnement
	Débit d'eau insuffisant/pompe bloquée/filtre sale
	Puissance anormale

➤ 2. Fonctionnements

2.1. Consignes avant utilisation

2.1.1. Pour une durée de vie plus longue, assurez-vous que la pompe à eau est en marche avant que la pompe à chaleur ne soit en marche et que la pompe à eau s'arrête après l'arrêt de la pompe à chaleur.

2.1.2. Assurez-vous qu'il n'y a pas de fuite d'eau sur le système de tuyauterie, puis déverrouillez l'écran et allumer la pompe à chaleur.

2.2. Instructions de fonctionnement



TOUCHE	DÉSIGNATION	FONCTION
	ON/OFF	1. Mise route / arrêt de la machine 2. Réglage WIFI
	Verrouillage/Déverrouillage Selection du mode	1. Appuyez pendant 3 secondes pour déverrouiller / verrouiller l'écran 2. Sélection de la fonction Auto (12~40°C) Chauffage (18~40°C) Refroidissement (12~30°C)
	Vitesse	Sélection du mode Turbo, Smart ou Silence
	Haut / Bas	Sélection de la température de consigne

Remarque: Le bouton est allumé en permanence, lorsque l'appareil est allumé.

① Affichage de l'écran de veille:

Lorsque l'écran est verrouillé, le voyant de la touche est éteint.

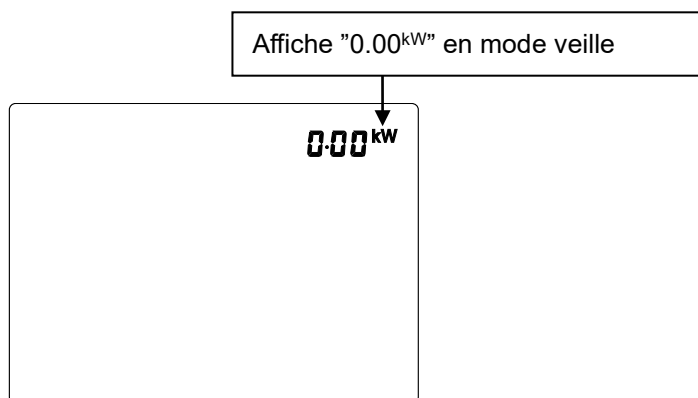

② Verrouillage de l'écran:

- Si aucune opération n'est effectuée dans les 30 secondes, l'écran sera verrouillé.
- Lorsque la machine est à l'arrêt, l'écran est noir et le pourcentage de puissance utilisé indique "0%" ou "0.00kW".
- Appuyez sur pendant 3 secondes pour verrouiller l'écran et ce dernier sera noir.

③ Déverrouillage de l'écran:

- Appuyez sur pendant 3 secondes pour déverrouiller l'écran et il s'allumera.
- Ce n'est qu'après le déverrouillage de l'écran que tous les autres boutons peuvent être utilisés.

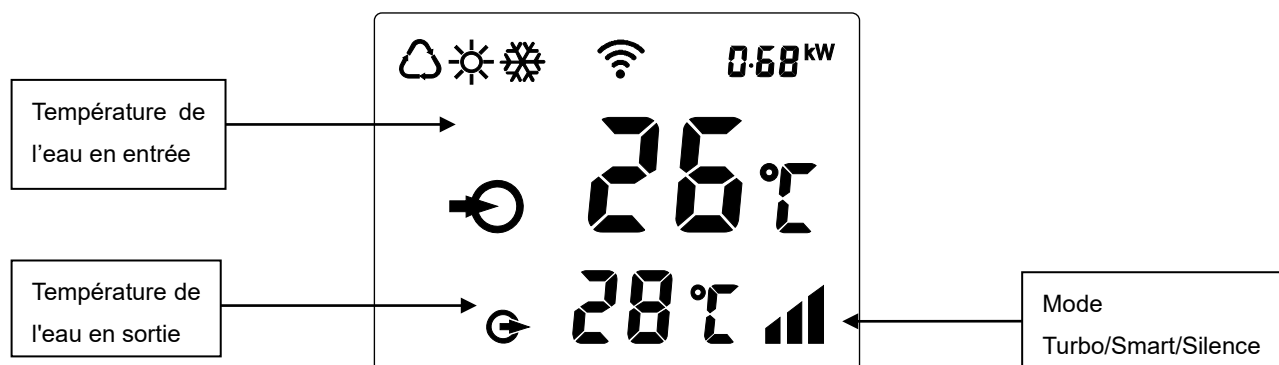

	Auto
	Chauffage
	Refroidissement
	Pourcentage de capacité de chauffage
	Affichage de la consommation d'énergie en temps réel
	Connexion WIFI
	Entrée d'eau
	Sortie d'eau

1. Appuyez sur pendant 3 secondes pour allumer l'écran, puis appuyez sur pour allumer la pompe à chaleur.
2. Régler la température: Lorsque l'écran est déverrouillé, appuyez sur ou pour afficher ou ajuster la température réglée.
3. **Commutation de la consommation d'énergie en temps réel et de l'affichage du pourcentage du compresseur** : appuyez sur et 5 secondes pour basculer entre l'affichage de la consommation d'énergie en temps réel et l'affichage du pourcentage du compresseur. La fonction de consommation électrique en temps réel n'est disponible que pour le fonctionnement monophasé.
4. Sélection du mode: Appuyez sur pour sélectionner le mode.
 - a. Auto : plage de température réglable 12~40°C
 - b. Chauffage : plage de température réglable 18~40°C
 - c. Refroidissement : plage de température réglable 12~30°C.
5. Sélection du mode Turbo/Smart/Silence:
 - a. Le mode intelligent sera activé par défaut lorsque la pompe à chaleur est allumée, et l'écran affiche .
 - b. Appuyez sur pour passer en mode Turbo, l'écran affiche , puis appuyez à nouveau sur pour passer en mode Silence, l'écran affiche . Appuyez encore sur , l'écran affiche et l'appareil repasse en mode Smart.

Attention :

- a. Le mode Turbo ne peut être utilisé que lors du chauffage. Lorsque vous utilisez le mode Turbo, vous devez le sélectionner à chaque fois, la machine n'entrera pas automatiquement en mode Turbo.
- b. Pendant le mode Turbo, lorsque la machine atteint la température réglée, elle revient automatiquement au mode Smart.

6. Dégivrage

a. Dégivrage automatique: Lorsque la pompe à chaleur est en train de dégivrer, ☀️ clignote. Après le dégivrage, ☀️ s'arrêtera de clignoter.

b. Dégivrage obligatoire: Lorsque la pompe à chaleur chauffe, appuyez sur 🌀 et ▼ en même temps pendant 5 secondes pour commencer le dégivrage forcé, et ☀️ va clignoter. Après le dégivrage, ☀️ s'arrêtera de clignoter.

(REMARQUE : Les intervalles de dégivrage obligatoires doivent être supérieurs à 30 minutes et le compresseur doit fonctionner pendant plus de 10 minutes)

7. Conversion de l'affichage de la température entre °C et °F :

Appuyez simultanément sur ▲ et ▼ pendant 5 secondes pour passer de °C à °F.

8. Réglage WIFI

Veillez voir la dernière page du manuel.

2.3. Entretien quotidien et hivernage

2.3.1. Entretien quotidien

- ⚠️ N'oubliez pas de couper l'alimentation électrique de la pompe à chaleur.
- Merci de nettoyer l'évaporateur avec des détergents ménagers ou de l'eau propre, NE JAMAIS utiliser d'essence, de diluants ou tout autre produit inflammable similaire.
- Vérifiez régulièrement les boulons, les câbles et les raccords.

2.3.2. Hivernage

Lorsque vous n'utilisez plus votre piscine en hiver, veillez à couper l'alimentation électrique et à purger l'eau de la pompe à chaleur. Lorsque vous utilisez la pompe à chaleur à - 2°C, veillez à ce qu'il y ait toujours un débit d'eau.

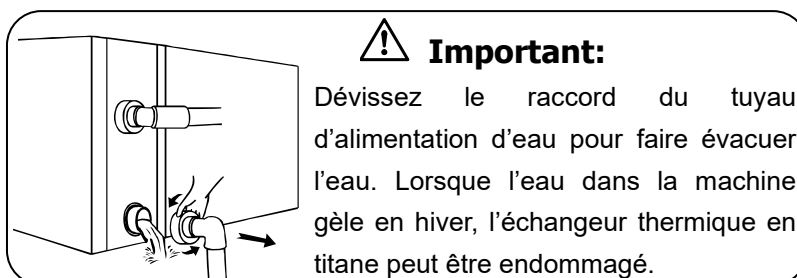

3. Spécifications techniques

Model	GEPAC 10X	GEPAC 13X	GEPAC 17X	GEPAC 21X	GEPAC 26X	GEPAC 32X	GEPAC 32XT	GEPAC 40XT
Volume de piscine (m ³)	20~40	25~50	45~70	60~85	75~105	65~120	65~120	90~160
Temp d'air (°C)	-15~43							
Conditions de performance: Air 26°C, L'eau 26°C, Humidité 80%								
Capacité de chauffage(kW) en Smart mode	8.5	11.0	13.8	17.5	21.5	27.0	27.0	35.0
Cap. de chauffage (kW) en Turbo mode	10.2	13.2	16.8	21.0	25.5	31.5	31.5	40.0
COP en Smart mode	7.8	8.2	7.5	7.3	7.8	7.4	7.4	7.3
C.O.P	15.1~7.1	15.0~7.3	15.5~6.4	15.0~6.3	16.0~6.8	15.8~6.3	15.8~6.3	15.8~6.4
C.O.P at 50% Capacité	11.4	11.6	11.2	11.2	11.3	11.2	11.2	11.1
Conditions de performance: Air 15°C, L'eau 26°C, Humidité 70%								
Capacité de chauffage(kW) en Smart mode	6.3	7.3	9.4	11.8	14.8	18.0	18.0	24.0
Cap. de chauffage (kW) en Turbo mode	7.5	8.8	11.3	14.3	17.5	21.5	21.5	28.0
COP en Smart mode	5.2	5.3	5.0	5.0	5.4	5.3	5.3	5.1
C.O.P	6.9~4.8	6.8~4.9	7.3~4.4	7.8~4.6	7.8~4.9	7.8~4.9	7.8~4.9	7.9~4.7
C.O.P at 50% Capacité	6.5	6.5	6.6	6.8	6.8	6.8	6.8	6.7
Conditions de performance: Air 35°C, L'eau 28°C, Humidité 80%								
Puissance de refroidissement (kW)	4.4	5.6	6.5	8.0	11.6	13.6	13.6	16.0
Pression acoustique 1m puiss. mini~maxi [dB(A)]	38.5~45.5	38.6~46.9	42.0~47.7	42.9~50.8	40.8~51.2	43.3~51.9	43.3~51.9	42.5~51.7
Pression acoustique à 50% puissance à 1 mètre dB(A)	39.5	41.3	43.7	44.5	44.4	46.4	46.4	43.8
Pression acoustique 10m puiss. mini~maxi [dB(A)]	18.5~25.5	18.6~26.9	22.0~27.7	22.9~30.8	20.8~31.2	23.3~31.9	23.3~31.9	22.5~31.7
Alimentation	230V/1 Ph/50Hz						400V/3 Ph/50Hz	
Puissance absorbé (kW) Air de 15°C	0.18~1.53	0.22~1.8	0.26~2.56	0.31~3.08	0.38~3.53	0.46~4.4	0.46~4.4	0.60~5.94
Courant tiré (A) Air de 15°C	0.78~6.65	0.96~7.82	1.14~11.3	1.35~13.4	1.65~15.3	2.01~19.1	0.66~6.35	0.87~8.57
Débit d'eau minimale (m ³ /h)	2~4	3~4	4~6	6.5~8.5	8~10	10~12	10~12	12~18
Connexion hydraulique (mm)	50							
Dimension LxWxH (mm)	799×432 ×650	893×432 ×650	939×432 ×650	995×432 ×750	1125×429 ×952	1074×539 ×947	1074×539 ×947	1260×539 ×947
Poids net (kg)	51	61	65	70	98	102	111	126

1. Les valeurs indiquées sont valables dans des conditions idéales : piscine couverte avec une couverture isotherme, système de filtration fonctionne au moins 15 heures par jour.
2. Des paramètres liés sont susceptibles d'être ajustés périodiquement pour amélioration technique sans préavis. Pour plus de détails s'il vous plaît se référer

1. Transport

1.1. Lorsque vous rangez ou déplacez la pompe à chaleur, veillez à la maintenir en position debout.

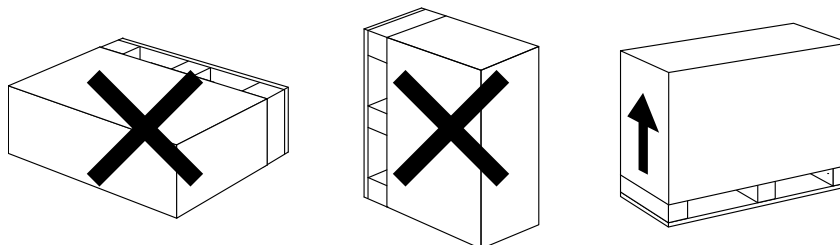

1.2. Ne soulevez pas le connecteur d'eau lorsque vous déplacez la pompe à chaleur car vous allez endommager l'échangeur thermique en titane situé dans la pompe à chaleur.

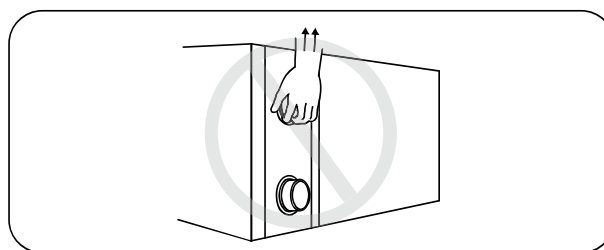

2. Installation et entretien

! La pompe à chaleur doit être installée par un professionnel. Les utilisateurs ne sont pas qualifiés pour l'installer eux-mêmes car la pompe à chaleur pourrait être endommagée et dangereuse pour leur sécurité.

2.1. Consignes avant installation:

2.1.1. Les raccords d'arrivée et de sortie d'eau ne peuvent pas supporter le poids de tuyaux flexibles. La pompe à chaleur doit être raccordée avec des tuyaux rigides !

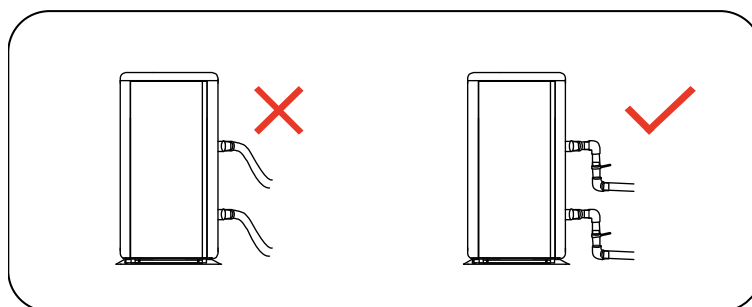

2.1.2. Afin de garantir une efficacité de chauffage, la longueur du tuyau d'alimentation en eau doit être $\leq 10\text{m}$ entre la piscine et la pompe à chaleur.

2.2. Instruction d'installation

2.2.1. Emplacement et taille

⚠ Pour éviter la recirculation de l'air, la pompe à chaleur doit être installée dans un endroit bien aéré ou doit réserver un espace suffisant pour l'installation et l'entretien. Veuillez vous référer au schéma ci-dessous:

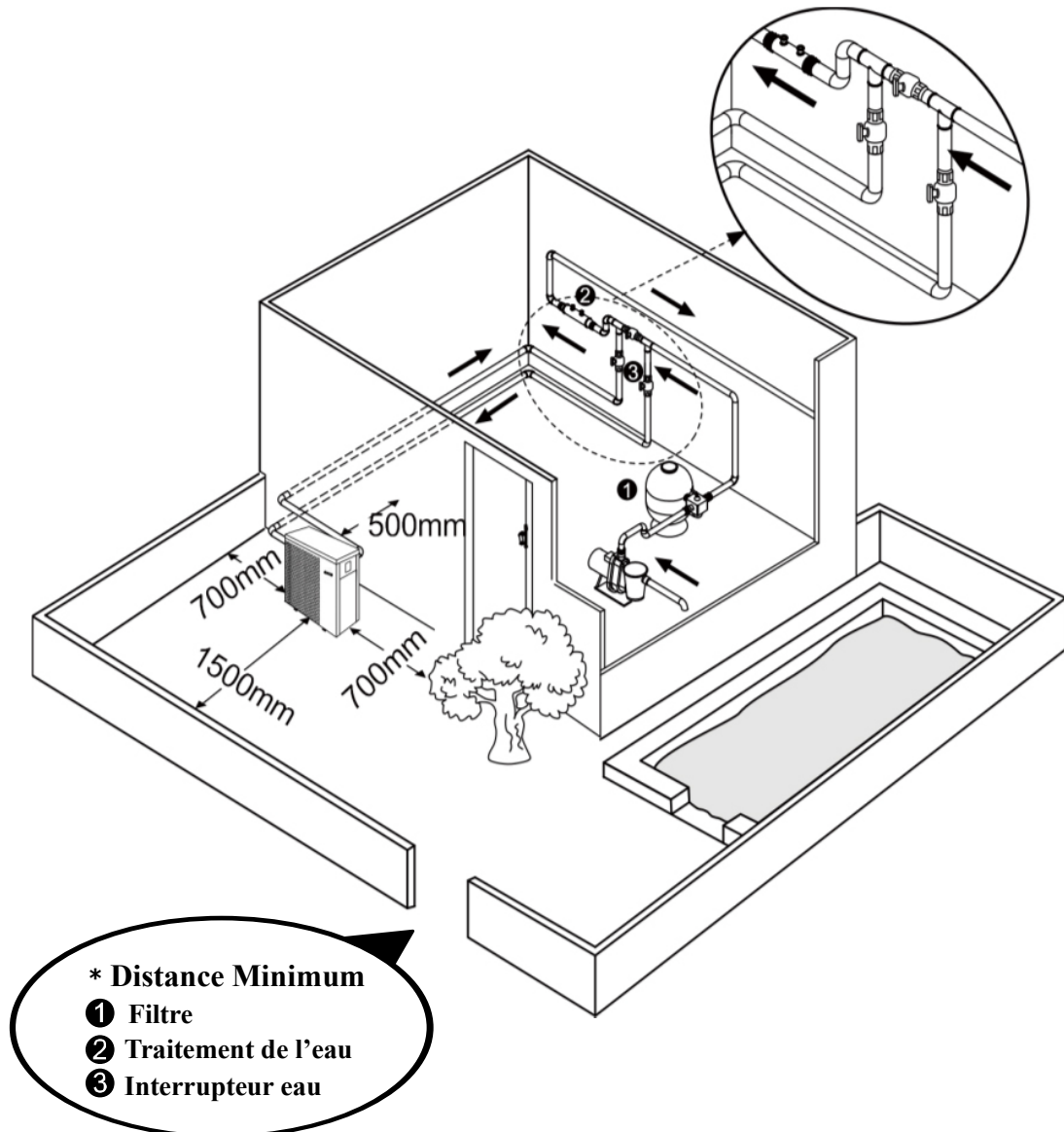

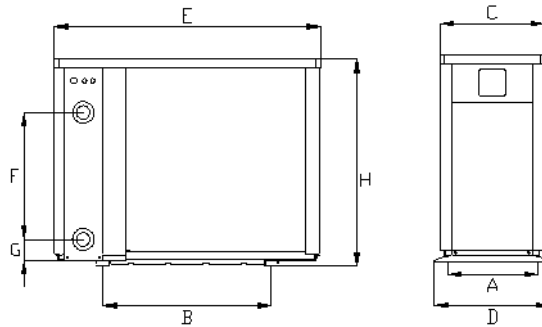

Taille (mm)		A	B	C	D	E	F	G	H
Modèle	GEPAC10X	407	434	390	432	799	300	74	650
	GEPAC13X	407	528	390	432	893	280	74	650
	GEPAC17X	407	574	390	432	939	350	74	650
	GEPAC21X	407	630	390	432	995	460	74	750
	GEPAC26X	404	760	384	429	1125	600	74	952
	GEPAC32XT	514	710	493	539	1074	640	74	947
	GEPAC32XT	514	710	493	539	1074	640	74	947
	GEPAC40XT	514	900	493	539	1264	650	74	947

※ Les données ci-dessus peuvent être modifiées sans préavis.

2.2.2. Installation de la pompe à chaleur

- Le châssis doit être fixé avec des écrous (M10) sur un support en béton ou sur des équerres. Le support en béton doit être solide, les équerres doivent être assez robustes et traitées anti rouille.
- La pompe à chaleur requiert l'adjonction d'une pompe à eau (fournie par l'utilisateur). Reportez-vous aux paramètres techniques pour les spécifications de débit recommandées de la pompe. Levage maximum $\geq 10m$
- Lorsque la pompe à chaleur fonctionne, soyez attentif à l'eau de condensation qui est rejetée sous le produit. Insérez et fixez avec soin le tube de drainage (accessoire) dans le trou, puis connectez le tube pour drainer l'eau de condensation.

2.2.3. Câblage et dispositifs de protection et spécification du câble

- Connectez l'alimentation électrique adaptée, la tension doit se conformer à la tension nominale des appareils.
- Mettre la pompe à chaleur à la terre.
- L'installation électrique doit être faite par un technicien professionnel en se référant au schéma électrique.
- Réglez le disjoncteur et le fusible selon la réglementation locale (courant de fuite $\leq 30mA$).
- L'installation du câble d'alimentation et du câble du signal doit être ordonnée et ne doit pas affecter leur fonctionnement.

! 1. Connexion de votre câble d'alimentation.

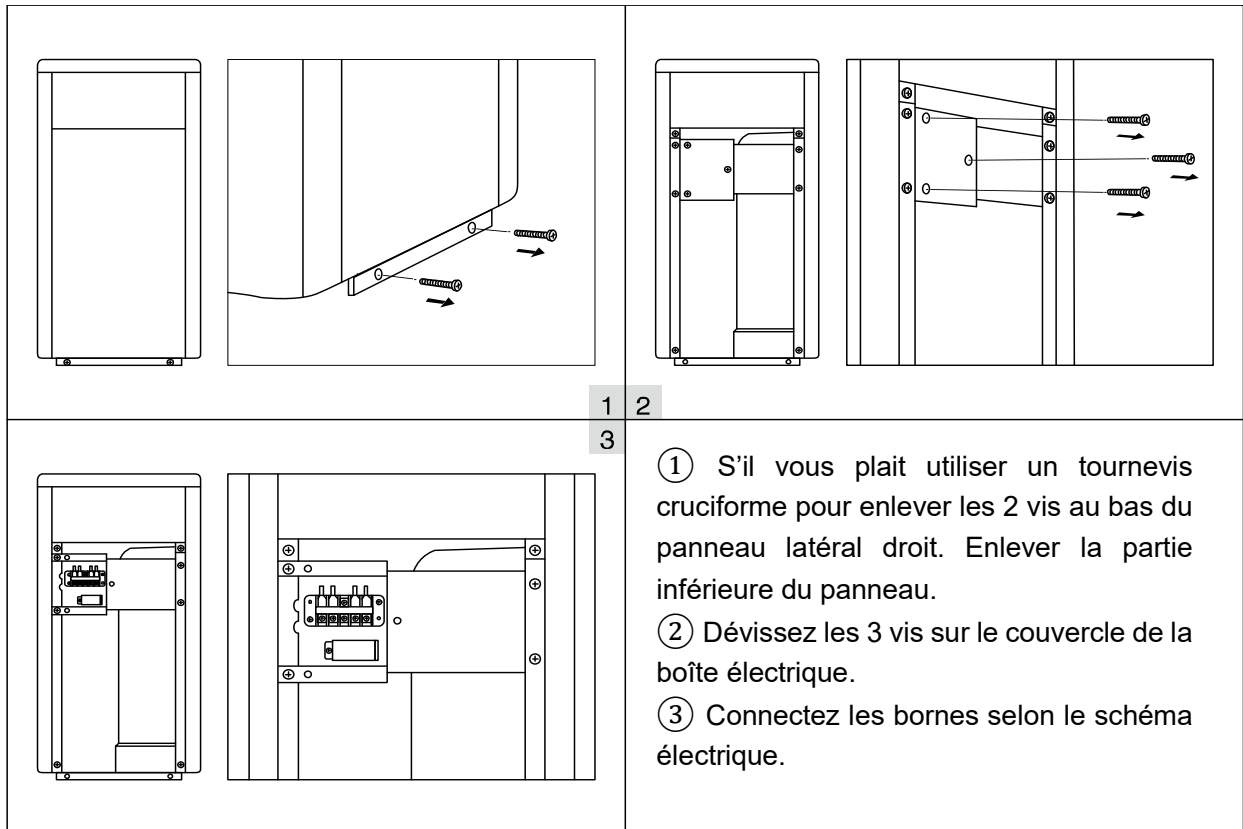

! 2. Schéma de câblage.

A. Pour une alimentation électrique de: 230V 50Hz

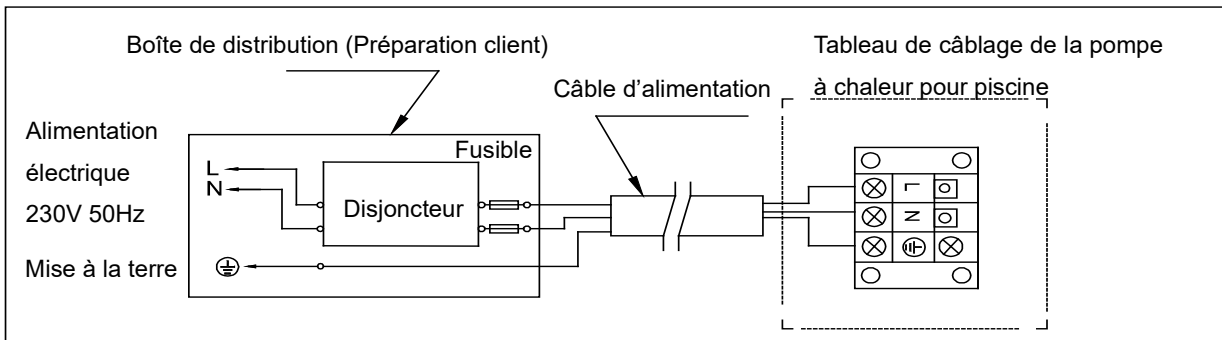

B. Pour une alimentation électrique de: 400V 50Hz

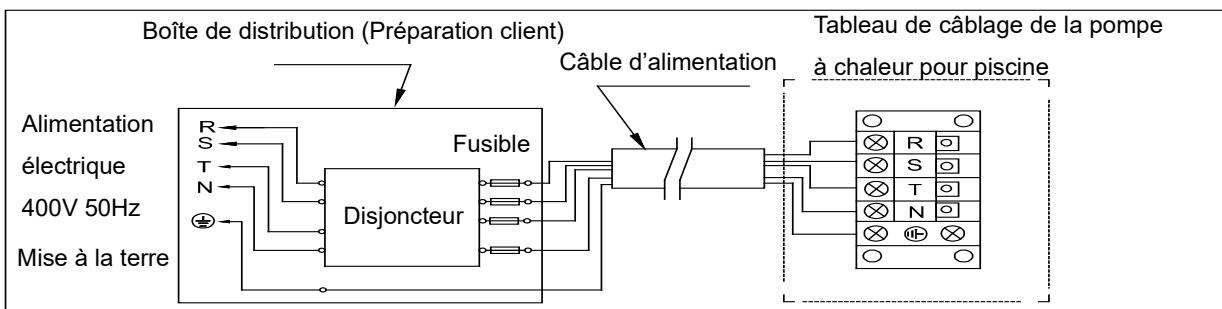

Note :

Doit être câblé, aucune prise n'est autorisée.

- Pour une utilisation en toute sécurité en hiver, il est fortement recommandé d'équiper la fonction de priorité au chauffage.
- Pour le schéma de câblage détaillé, veuillez vous référer à l'annexe 1.

3. Options de dispositifs de protection et spécification du câble

MODELE		GEPAC 10X	GEPAC 13X	GEPAC 17X	GEPAC 21X	GEPAC 26X	GEPAC 32X	GEPAC 32XT	GEPAC 40XT
Disjoncteur	Courant nominal A	12.0	15.0	19.0	22.5	24.5	28.5	11.3	15.0
	Courant nominal résiduel mA	30	30	30	30	30	30	30	30
Fusible A		12.0	15.0	19.0	22.5	24.5	28.5	11.3	15.0
Cordon d'alimentation (mm ²)		3×2.5	3×2.5	3×4	3×4	3×6	3×6	5×2.5	5×2.5
Câble de signal (mm ²)		3×0.5	3×0.5	3×0.5	3×0.5	3×0.5	3×0.5	3×0.5	3×0.5

NOTE: Les données ci-dessus sont adaptées à un cordon d'alimentation ≤ 10m. Si le cordon d'alimentation est >10m, il faut augmenter le diamètre du cordon. Le câble de signal peut être prolongé jusqu'à 50 mètres maximum.

2.3. Essai après installation

Merci de bien vérifier tous les raccordements avant de mettre la pompe à chaleur en route.

2.3.1. Inspection avant utilisation

- Vérifiez toute l'installation de la pompe à chaleur et les raccords tuyaux en fonction du schéma de raccord des tuyaux ;
- Vérifiez le câblage électrique en fonction du schéma de câblage électrique et la mise à la terre;
- Assurez-vous que l'alimentation principale est bien raccordée;
- Vérifiez qu'il n'y ait aucun obstacle devant l'entrée et la sortie d'air de la pompe à chaleur.

2.3.2. Essai

- Lors de cycles d'utilisation longs, nous recommandons à l'utilisateur de démarrer la pompe à eau avant la pompe à chaleur, et d'éteindre la pompe à chaleur avant la pompe à eau.
- Mettez en route la pompe à eau et vérifiez qu'il n'y ait pas de fuite d'eau; allumez et appuyez sur le bouton ON/OFF de la pompe à chaleur et réglez la température souhaitée sur le thermostat.
- Afin de protéger la pompe à chaleur, cette dernière est équipée d'une fonction de temporisation au démarrage. Une fois la pompe à chaleur allumée, le ventilateur se mettra en route au bout de 3 minutes. Le compresseur entrera en action 30 secondes plus tard.
- Une fois la pompe à chaleur de la piscine en route, vérifiez tout bruit anormal qui pourrait en émaner.
- Vérifiez la température réglée.

2.4. Entretien et hivernage

2.4.1 Entretien

! L'entretien doit être réalisé une fois par an par un technicien professionnel qualifié.

- Avant tout nettoyage, contrôle et réparation, coupez l'alimentation électrique de la pompe à chaleur; Ne touchez pas les composants électroniques jusqu'à ce que la LED d'indication lumineuse sur le PCB s'éteigne.
- Nettoyez l'évaporateur avec des détergents ménagers ou de l'eau propre, NE JAMAIS utiliser d'essence, de diluants ou tout autre produit inflammable similaire.
- Vérifiez régulièrement les boulons, les câbles et les raccords.

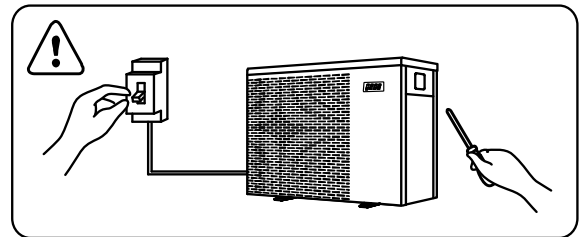

2.4.2 Hivernage

Lorsque vous n'utilisez plus votre piscine en hiver, veillez à couper l'alimentation électrique et à purger l'eau de la pompe à chaleur. Lorsque vous utilisez la pompe à chaleur à - 2°C, veillez à ce qu'il y ait toujours un débit d'eau.

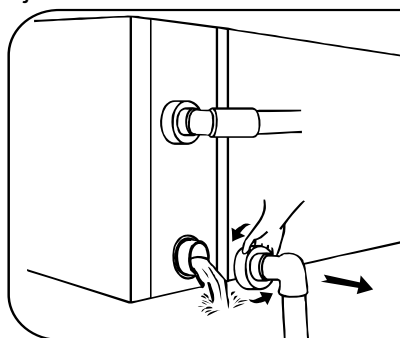

! Important:

Dévissez le connecteur du tuyau d'alimentation en eau pour faire évacuer l'eau. Lorsque l'eau dans la machine gèle en hiver, l'échangeur thermique en titane peut être endommagé.

> 3 . Dépannage des problèmes courants

Panne	Motif	Solution
La pompe à chaleur ne fonctionne pas	Pas d'alimentation électrique	Attendez jusqu'à ce que le courant revienne
	L'interrupteur est sur OFF	Appuyez sur l'interrupteur
	Le fusible est grillé	Vérifiez et changez le fusible
	Le disjoncteur est en position fermée	Vérifiez et activez le disjoncteur
Le ventilateur fonctionne mais la chaleur est insuffisante	Temporisation de 3 minutes au démarrage	Attendez patiemment
	L'évaporateur est bloqué	Otez les obstacles
	La sortie d'air est bloquée	Otez les obstacles
Affichage normal mais pas de chauffage	La température réglée est trop basse	Réglez à la bonne température
	Temporisation de 3 minutes au démarrage	Attendez patiemment

Si les solutions proposées ci-dessus ne fonctionnent pas, merci de contacter votre installateur avec des informations détaillées et la référence de votre modèle. Ne la réparez pas vous-mêmes.

ATTENTION! Afin d'éviter tout danger, n'essayez pas de réparer la pompe à chaleur vous-mêmes.

> 4. Code panne

NO.	Affichage	Description sans panne
1	E3	Protection manque de débit d'eau
2	E5	Anomalie dans la puissance d'alimentation
3	E6	Différence de température entre l'entrée et la sortie trop élevée (protection du débit d'eau insuffisant)
4	Eb	Protection température ambiante trop élevée/faible
5	Ed	Rappel anti-congélation
NO.	Affichage	Description de défaillance
1	E1	Protection haute pression de gaz
2	E2	Protection basse pression de gaz
3	E4	(triphase uniquement) Protection sur alimentation
4	E7	Protection de température de la sortie d'eau
5	E8	Protection température élevée des gaz d'échappement
6	EA	Protection surchauffe de l'évaporateur
7	P0	Panne de communication du contrôleur
8	P1	Panne sonde de température entrée d'eau
9	P2	Panne sonde de température sortie d'eau
10	P3	Panne sonde de température d'échappement de gaz
11	P4	Panne sonde de température de l'échangeur
12	P5	Panne sonde de température retour de gaz
13	P6	Panne sonde de température d'évaporateur
14	P7	Panne sonde de température air ambiant
15	P8	Panne sonde de température radiateur
16	P9	Panne du capteur de courant
17	PA	Panne mémoire redémarrage
18	F1	Panne module compresseur (platine)
19	F2	Panne module PFC
20	F3	Erreur démarrage du compresseur
21	F4	Erreur dans le fonctionnement du compresseur
22	F5	Protection module compresseur surtension
23	F6	Protection module compresseur surchauffe
24	F7	Protection surtension
25	F8	Protection contre la surchauffe du radiateur
26	F9	Panne du moteur du ventilateur
27	Fb	Condensateur hors service
28	FA	Protection du module PFC contre les surintensités

Annexe 1: Schéma de câblage de chauffage prioritaire (en option)

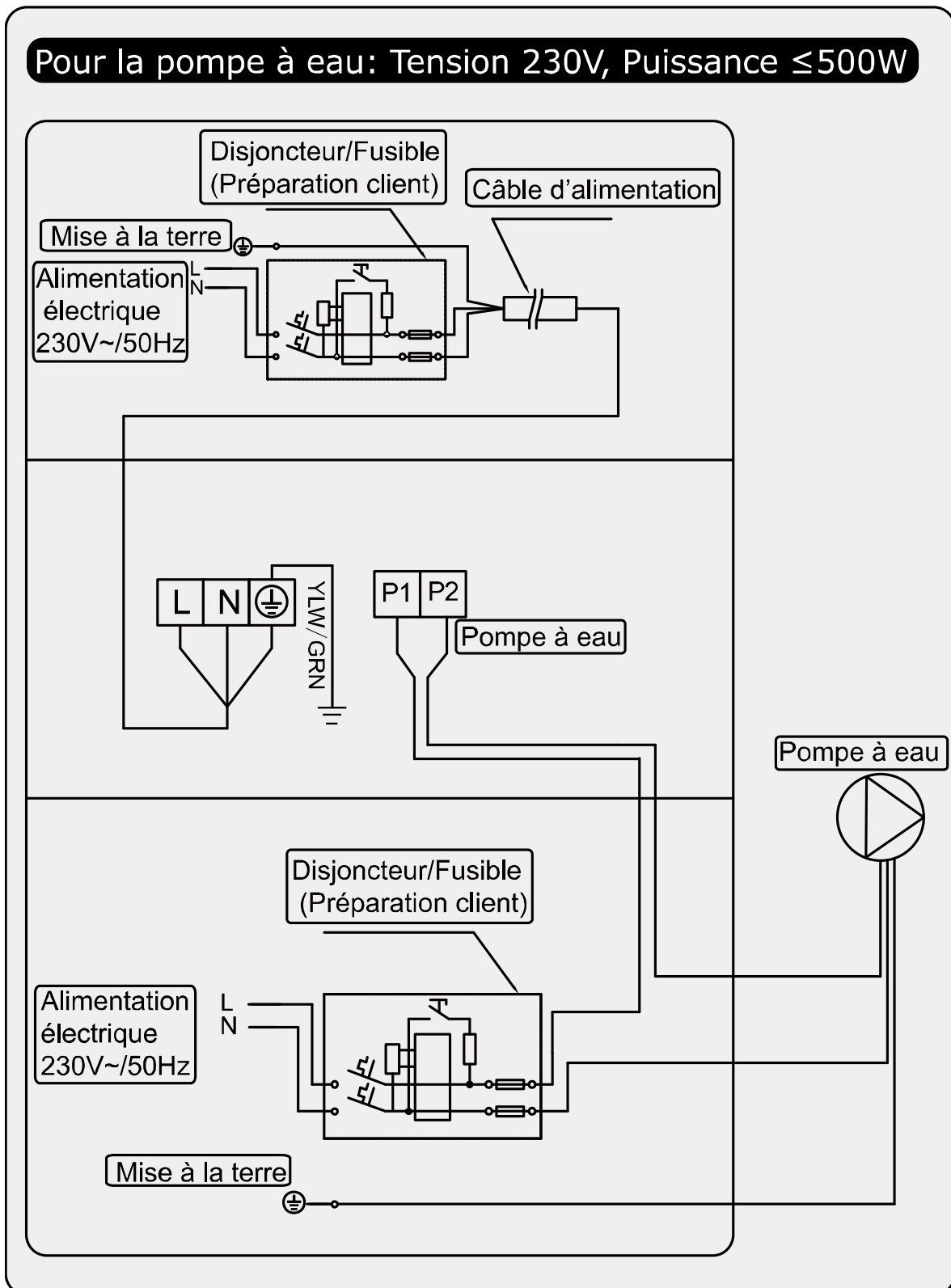

Annexe 2: Schéma de câblage de chauffage prioritaire (en option)

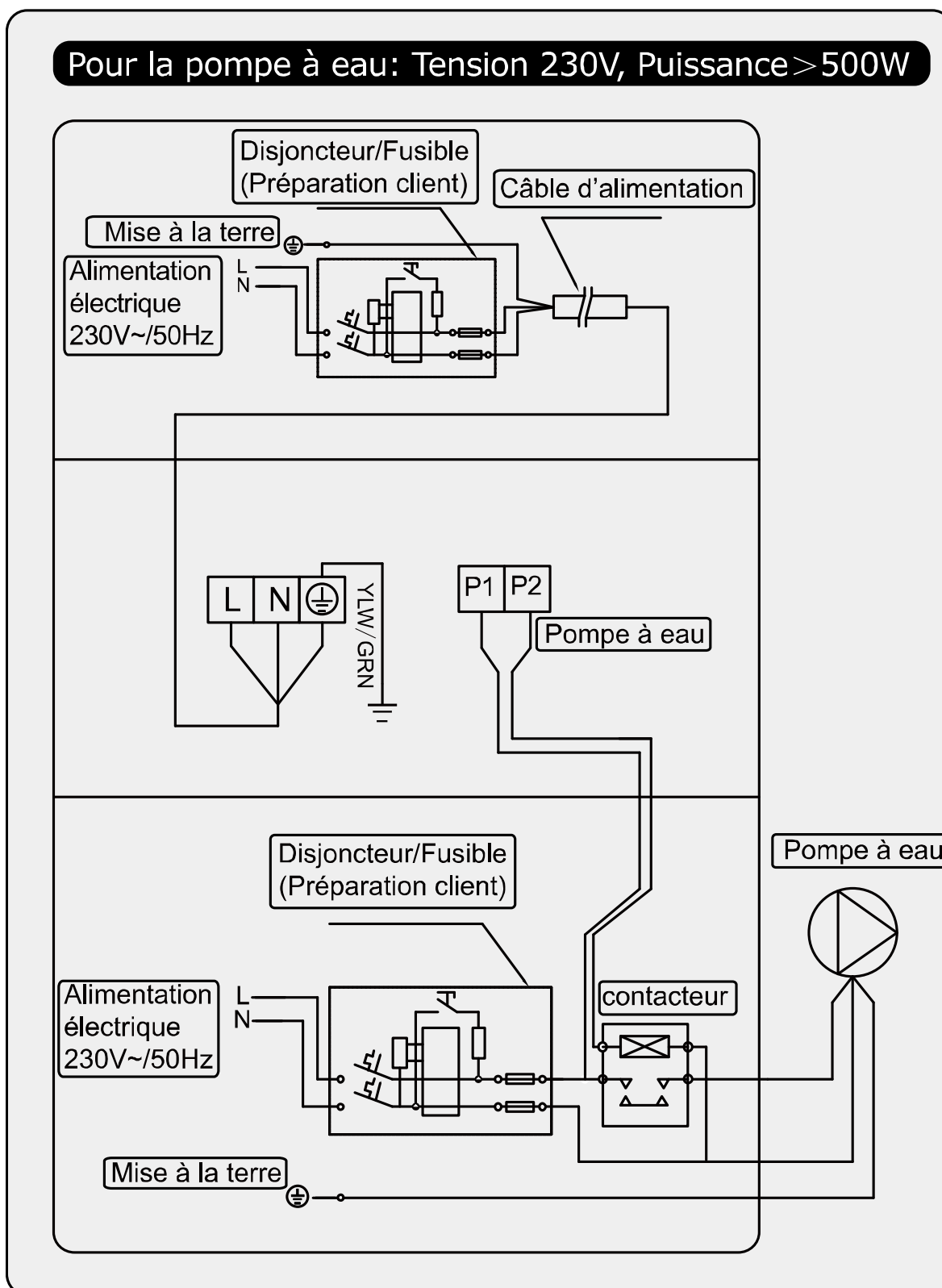

Annexe 3: Schéma de câblage de chauffage prioritaire (en option)

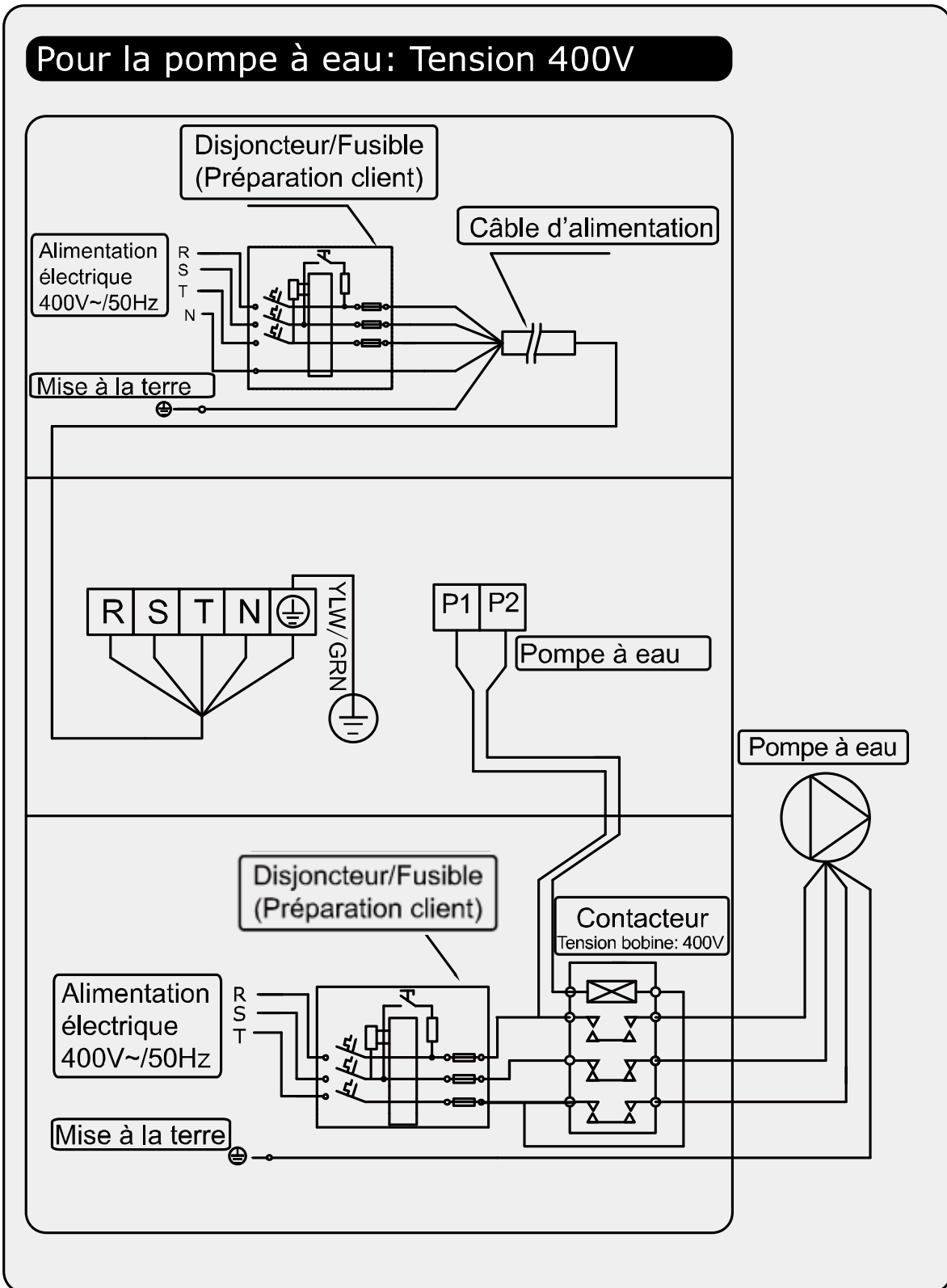

Connexion parallèle avec l'horloge de filtration

A: Minuterie de la pompe à eau

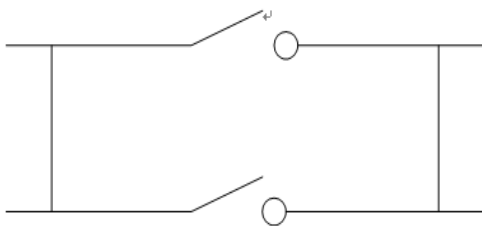

B: Branchement de la pompe à eau sur la pompe à chaleur

Note: L'installateur doit connecter A parallèlement à B (comme sur le schéma ci-dessus). Pour démarrer la pompe à eau, la position A ou B est déconnectée. Pour arrêter la pompe à eau, A et B doivent être déconnectés.

> 5. Réglages WIFI

1) Application à télécharger

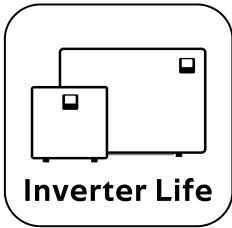

Sur système Android, téléchargez-le sur



Sur système iOS, téléchargez-le sur

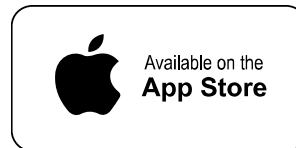

2) Inscription

a) Inscription avec numéro de téléphone mobile ou e-mail.

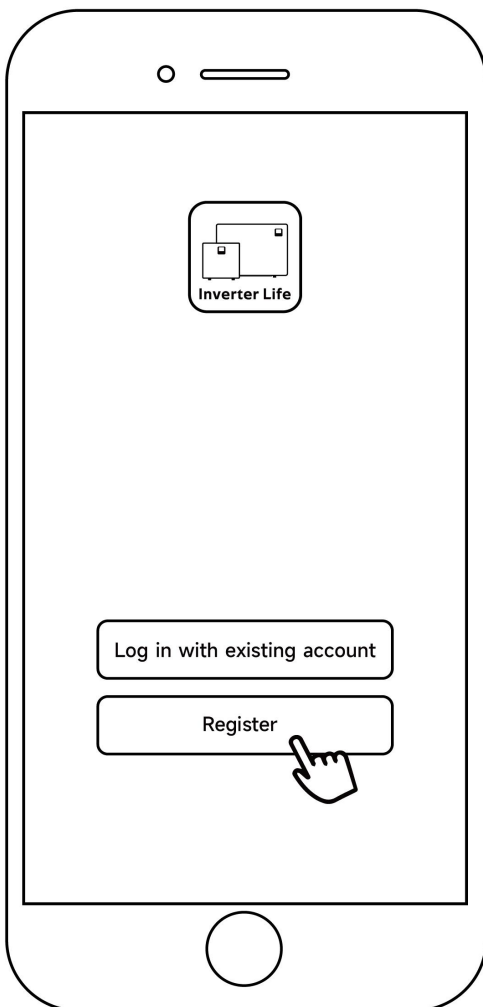

b) Inscription avec numéro de téléphone mobile

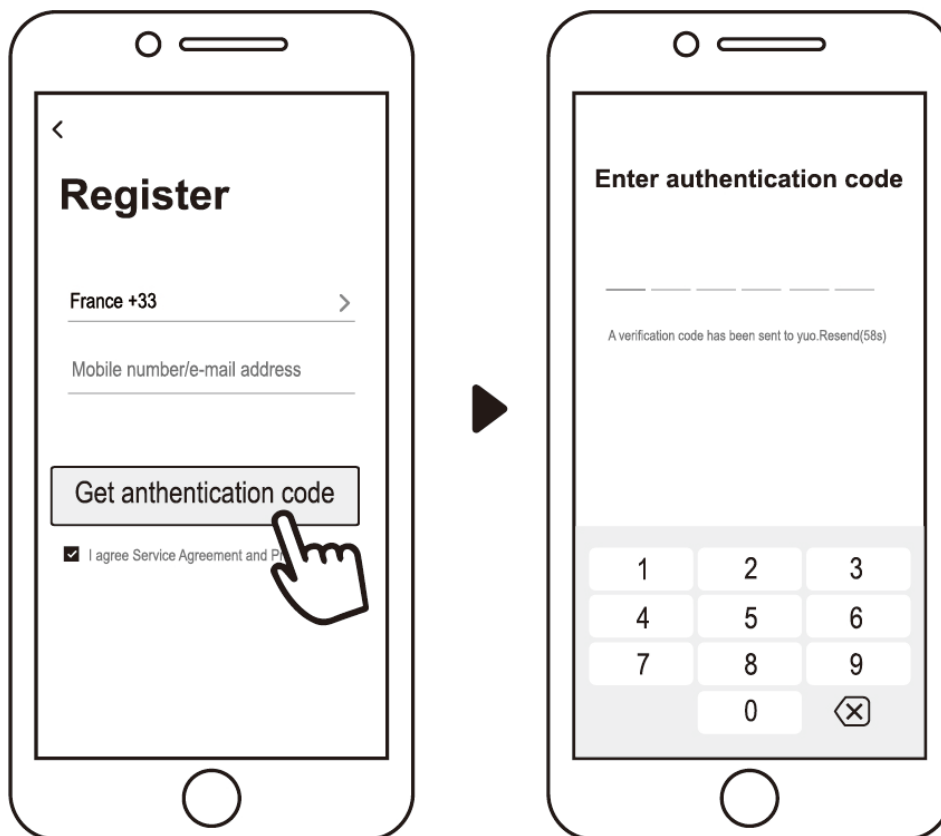

3) Créer une famille

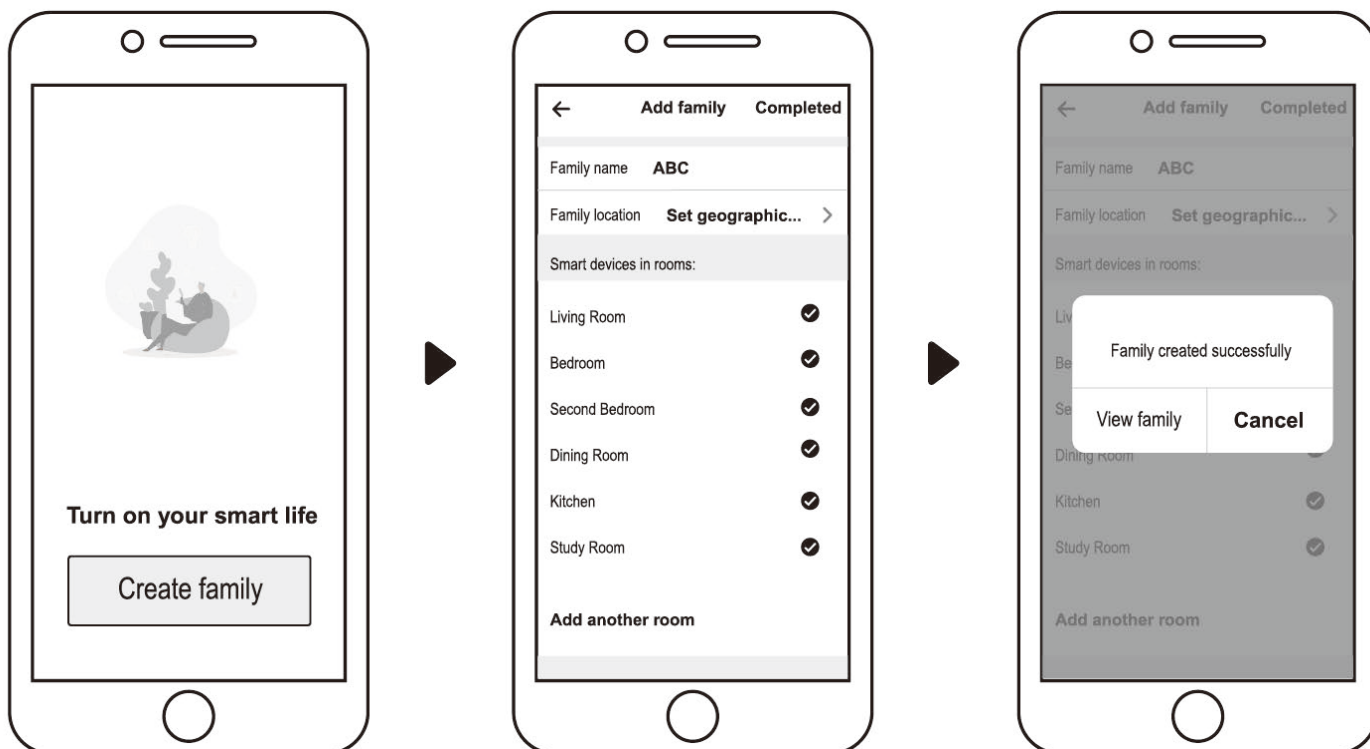

Veuillez définir le nom de famille et choisir l'emplacement de l'appareil.



4) Liaison avec l'application

Veillez-vous assurer que votre téléphone portable est connecté au réseau WIFI.

a) Connexion WIFI :

Appuyez sur  pendant 3 secondes après le déverrouillage de l'écran,  clignotera et entrera dans le programme de liaison WIFI.



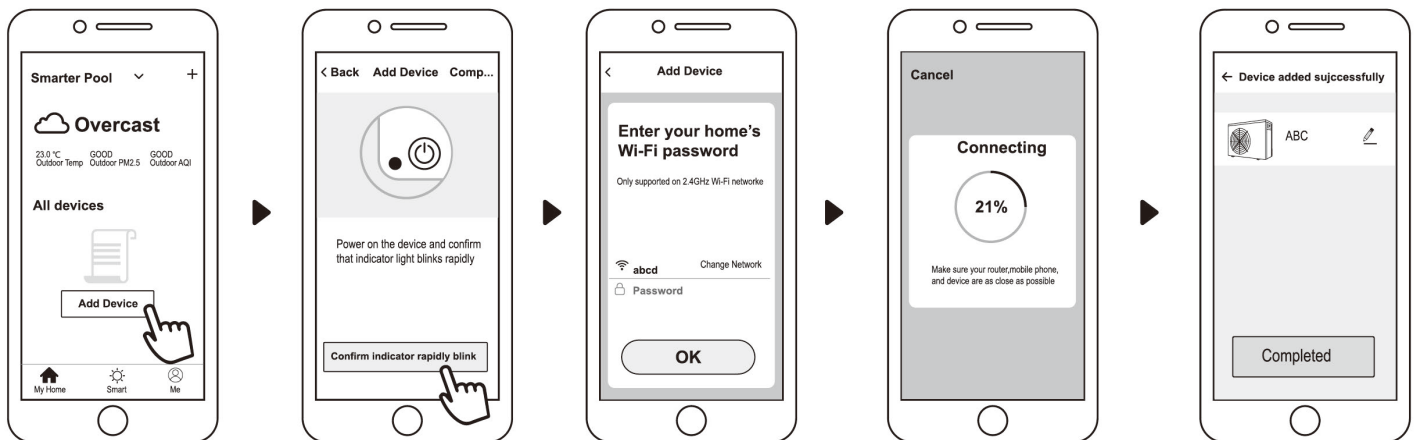

b) Sur l'application, cliquez sur "Ajoutez un appareil", puis suivez les indications pour terminer la liaison.  s'indique sur l'écran une fois la connexion WIFI réussie.



c) Si la connexion échoue, veuillez-vous assurer que votre nom de réseau et votre mot de passe sont corrects. Veuillez également vous assurez que votre routeur et votre mobile soient suffisamment proches de l'appareil.

d) Reconnexion WIFI (lorsque le mot de passe WIFI ou la configuration du réseau sont modifiés)

Appuyez sur  pendant 10 secondes,  clignotera lentement pendant 60 secondes. Puis  s'éteint. La liaison d'origine sera supprimée. Suivez les étapes ci-dessus pour réaliser à nouveau la liaison.

Remarque : Assurez-vous que le routeur est configuré à 2.4G.

5) Fonctionnement

Pour pompe à chaleur avec fonction de chauffage et de refroidissement.

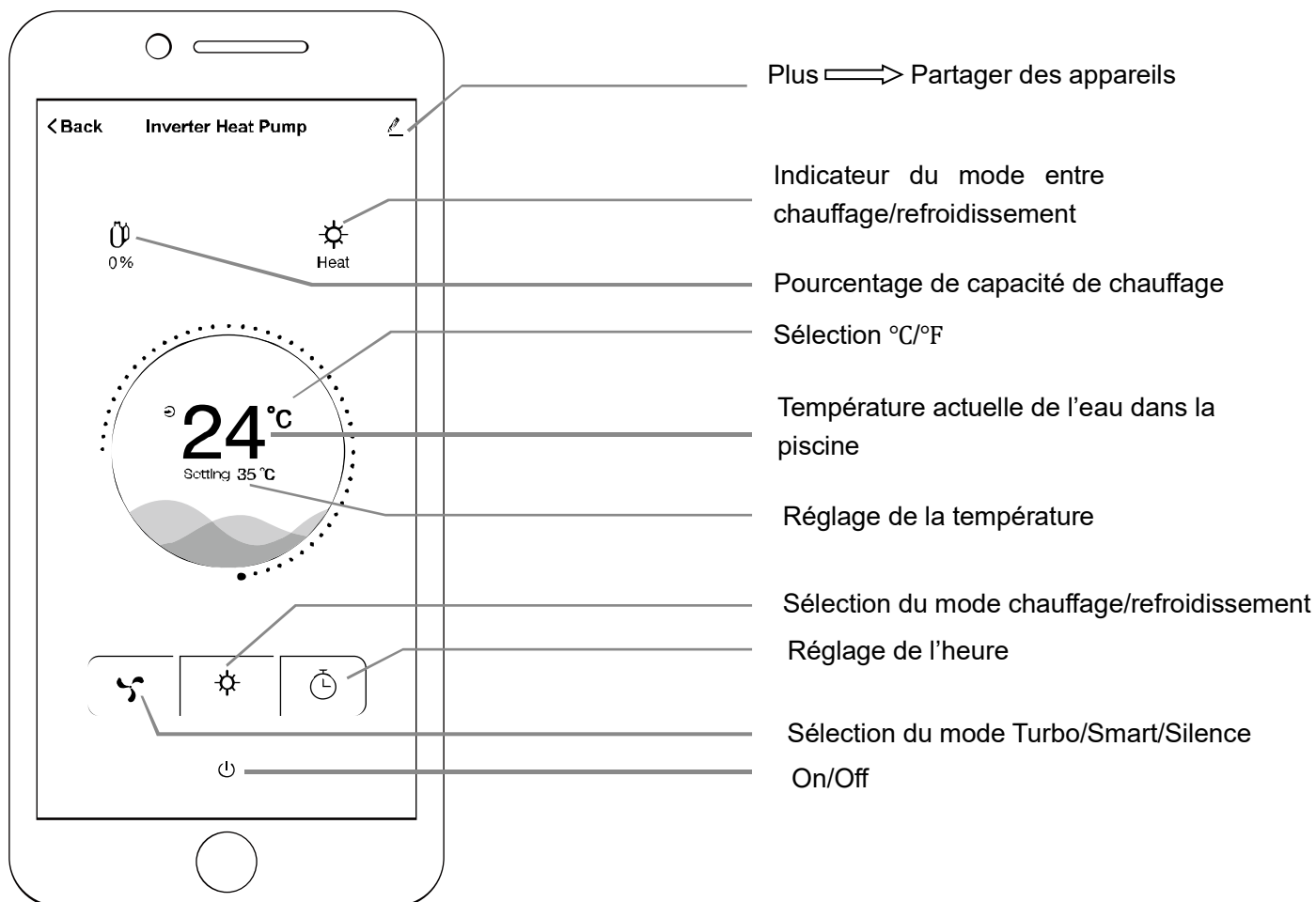

6) Partager des appareils avec les membres de votre famille

Après l'appairage, voici les étapes à suivre si les membres de votre famille souhaitent également contrôler l'appareil.

Veillez d'abord demander aux membres de votre famille de s'inscrire sur l'application, puis l'administrateur peut opérer comme indiqué ci-dessous :

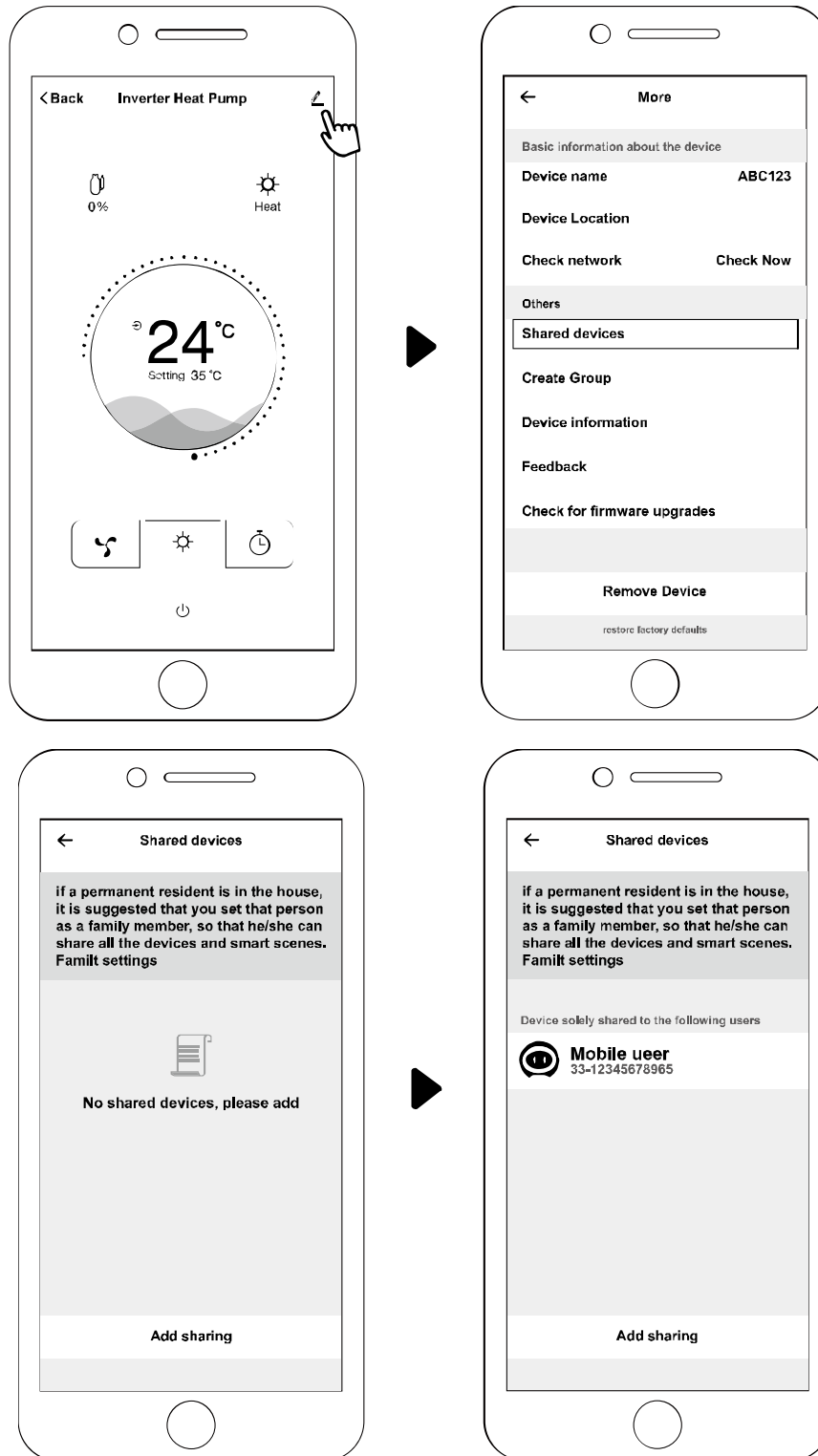

Les membres de votre famille pourront ensuite se connecter comme ci-dessous :

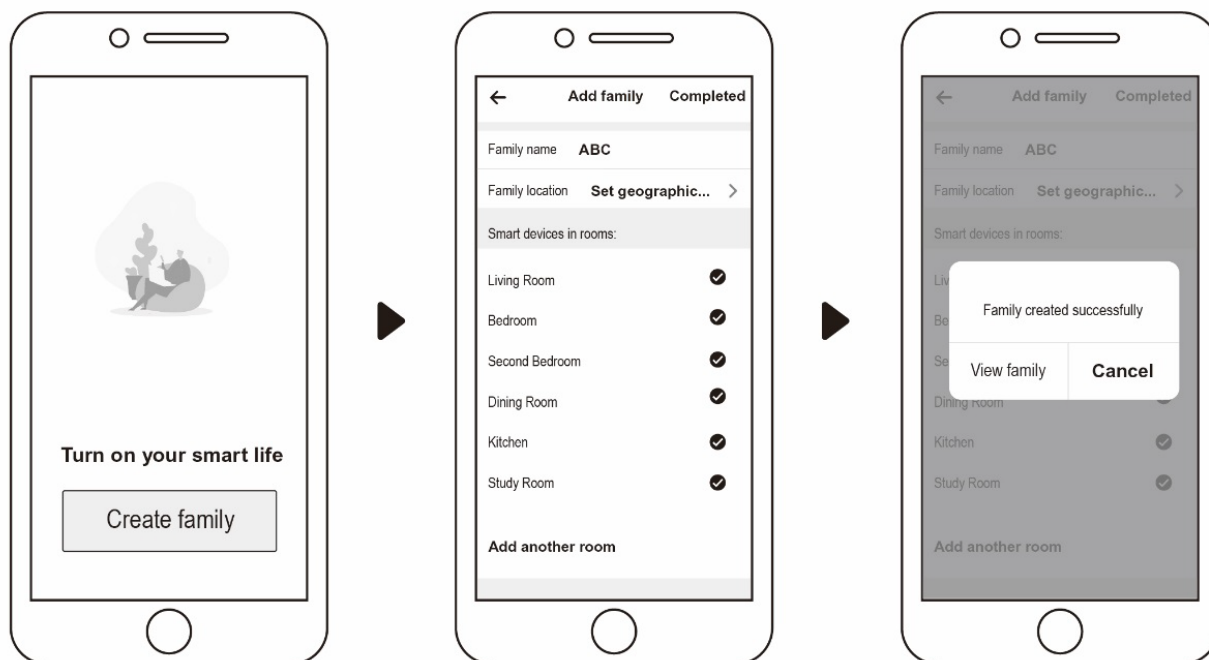

Remarque :

1. Les prévisions météo sont fournies à titre indicatif.
2. L'application est sujette à mise à jour sans préavis.

L'usine se réserve le droit de l'interprétation final.
Et (l'usine) se réserve le droit, sans préjudice pour elle, de modifier ou d'arrêter les spécificités techniques ou conceptuelles du produit sans préavis et à tout moment.

GEPAC-X

Installations und benutzerhandbuch



GECO

FR/DE

Inhaltsverzeichnis

Für Benutzer **P.3 - P.10**

1. Allgemeine Informationen	- 3 -
1.1. Inhalt:	- 3 -
1.2. Betriebsbedingungen und Bereich:	- 3 -
1.3. Vorteile der verschiedenen Modi	- 4 -
1.4. Freundliche Erinnerung:	- 4 -
2. Betrieb	- 6 -
2.1. Beachten Sie vor der Verwendung	- 6 -
2.2. Bedienung des Displays	- 7 -
2.3. Tägliche Wartung und Vorbereitungen zum Winter	- 9 -
3. Technische Spezifikationen	- 11 -

Für Monteure und Händler **P.12 - P.28**

1. Transport	- 12 -
2. Installation und Wartung	- 12 -
2.1. Anmerkungen zur Installation	- 12 -
2.2. Installationsanweisung	- 13 -
2.3. Prüfung nach der Installation	- 16 -
2.4. Wartung und Vorbereitungen, um die Anlage winterfest zu machen	- 17 -
3. Fehlerbehebung für die häufigsten Fehler	- 18 -
4. Fehlercode	- 19 -
Anhang 1: Schaltplan für Heizprioritätsfunktion (Optional)	- 20 -
Anhang 2: Schaltplan für Heizprioritätsfunktion (Optional)	- 21 -
Anhang 3: Schaltplan für Heizprioritätsfunktion (Optional)	- 22 -
5. Wifi-Einstellung	- 24 -



Warnung:

- a. Bitte lesen Sie die folgenden Hinweise vor der Installation, Verwendung oder Wartung.
- b. Der Einbau, Ausbau und die Wartung müssen von Fachpersonal entsprechend den Anweisungen ausgeführt werden.
- c. Vor und nach der Installation muss eine Gasdichtheitsprüfung durchgeführt werden.

1. Benutzung

- a. Das Produkt muss von Fachleuten installiert und/oder entfernt werden. Es ist verboten, es ohne Erlaubnis zu demontieren oder umzubauen.
- b. **Stellen Sie keine Hindernisse vor dem Luftein/ -auslass der Wärmepumpe auf.**

2. Installation

- a. Halten Sie dieses Produkt fern von Feuerquellen.

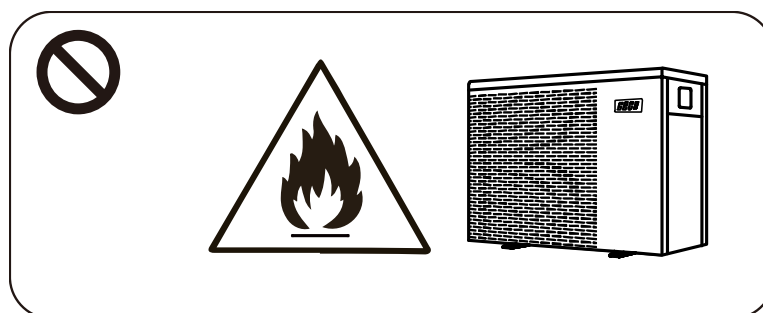

- b. Die Installation darf nicht in Innenräumen erfolgen. Achten Sie auf eine ausreichende Belüftung.

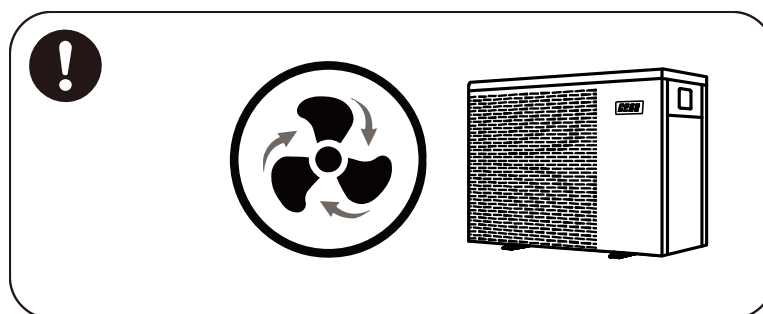

- c. Vor dem Schweißen vollständig Säubern (Feldschweißen ist nicht empfehlenswert). Das Schweißen darf nur von Fachpersonal in einem professionellen Wartungszentrum durchgeführt werden.

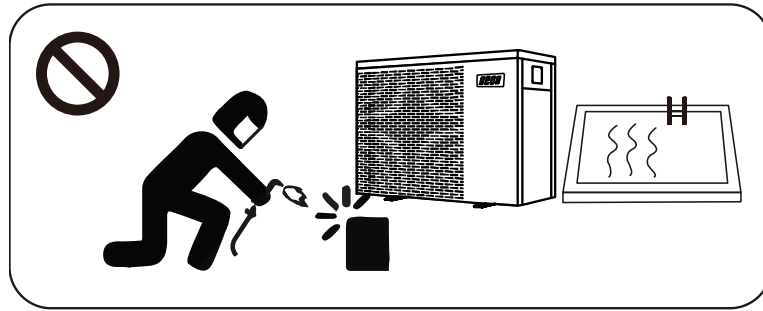

- d. Bei Gasaustritt muss die Wärmepumpe gestoppt werden. Das Gerät muss an ein professionelles Wartungszentrum zurückgegeben werden.

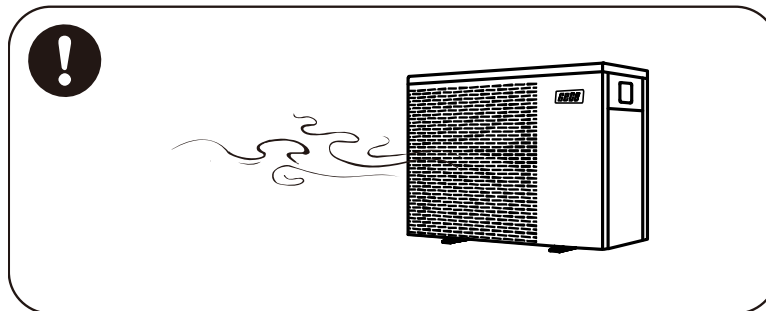

3. Transport & Lagerung

- Versiegelungen sind während des Transports nicht erlaubt.
- Der Transport von Gütern mit konstanter Geschwindigkeit ist erforderlich, um ein plötzliches Beschleunigen oder plötzliches Bremsen zu vermeiden, um die Kollision von Gütern zu reduzieren.
- Das Gerät muss sich fern von Feuerquellen befinden.
- Der Lagerort muss hell, breit, offen und gut belüftet sein. Belüftungsgeräte sind erforderlich.

4. Wartungshinweis

- Wenn eine Wartung oder Reparatur erforderlich ist, wenden Sie sich an ein autorisiertes Servicecenter in Ihrer Nähe.
- Qualifikationsanforderung
Alle Betreiber, die Gas entsorgen, müssen durch eine gültige Zertifizierung qualifiziert sein, die von einer professionellen Agentur ausgestellt wurde.
- Bitte halten Sie sich strikt an die Anforderung des Herstellers, wenn Sie das Gas warten oder einfüllen. Bitte beachten Sie das technische Service-Handbuch.

1. Allgemeine Informationen

1.1. Inhalt:

Bitte überprüfen Sie nach dem Auspacken, ob Sie die folgenden Komponenten haben :

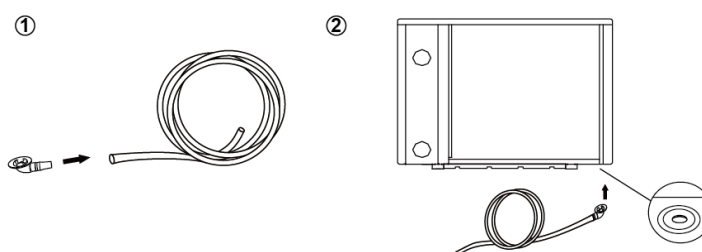
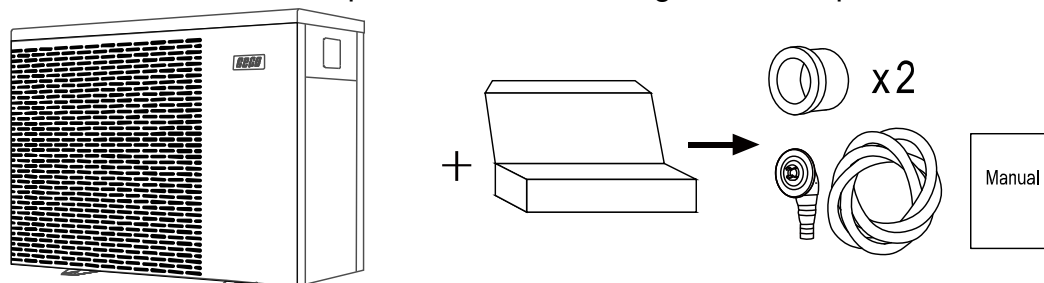

BEACHTEN:

Vergessen Sie nicht die Überwurfmutter vor dem Verkleben der Klebemuffe auf den Schlauch zu stecken.

Schritt 1

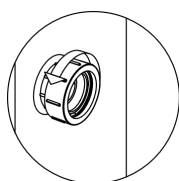

Schritt 2

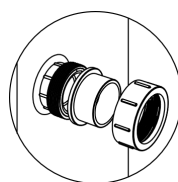

Schritt 3

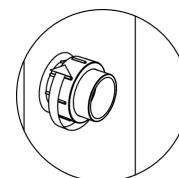



1.2. Betriebsbedingungen und Bereich:

ELEMENTE		BEREICH
Betriebsbereich	Lufttemperatur	-15°C~43°C
Temperatureinstellungen	Heizung	18°C~40°C
	Kühlen	12°C~30°C

Die Wärmepumpe liefert eine ideale Leistung im Betriebsbereich mit Lufttemperatur zwischen 15°C ~25°C.

1.3. Vorteile der verschiedenen Modi

Die Wärmepumpe verfügt über drei Modi: Turbo, Smart und Silence. Sie bieten unter verschiedenen Bedingungen unterschiedliche Vorteile.

MODUS	VORTEILE
Turbo-Modus 	Heizleistung: 120%. Schnelles aufheizen
Smart-Modus 	Heizleistung: 100%~20%. Intelligente Optimierung nach Umgebungstemperatur und Wassertemperatur Energieeffizientes sparen
Silence-Modus 	Heizleistung: 60%~20%. Einsatz bei Nacht

1.4. Freundliche Erinnerung:

 Diese Wärmepumpe verfügt über eine Power Off Speicherfunktion. Sobald die Stromversorgung wiederhergestellt worden ist, wird die Wärmepumpe automatisch neu gestartet.

1.4.1. Die Wärmepumpe kann nur verwendet werden, um das Poolwasser zu erwärmen. Sie sollte nie dazu verwendet werden, andere brennbare oder trübe Flüssigkeit zu erwärmen.

1.4.2. Heben Sie den Wasseranschluss nicht an, wenn Sie die Wärmepumpe bewegen, da dadurch der Titan-Wärmetauscher in der Wärmepumpe beschädigt wird.

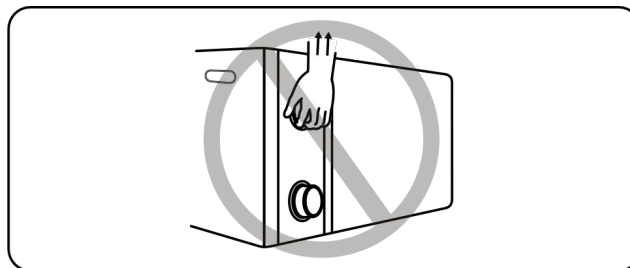

1.4.3. Legen Sie keine Hindernisse vor den Lufteinlass und -auslass der Wärmepumpe.

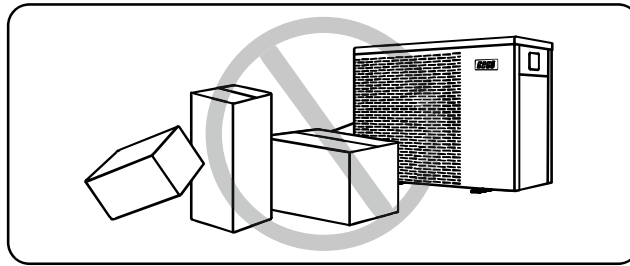

1.4.4. Legen Sie keine Gegenstände in den Ein- oder Auslass, da andernfalls die Effizienz der Wärmepumpe reduziert oder diese sogar gestoppt werden kann.

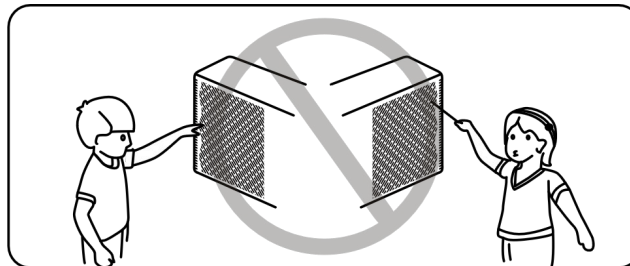

1.4.5. Benutzen oder lagern Sie keine brennbaren Gase oder Flüssigkeiten wie Verdünner, Farbe und Kraftstoff, um einen Brand zu vermeiden.

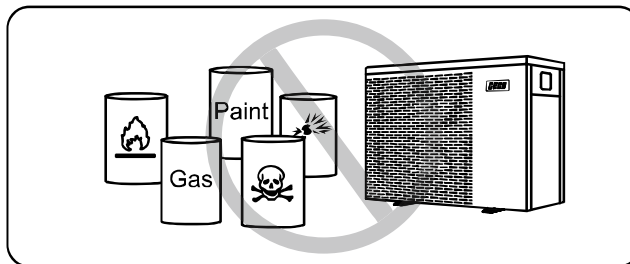

1.4.6. Wenn ungewöhnliche Umstände auftreten, z. B.: Abnorme Geräusche, Gerüche, Rauch und Stromverlust, schalten Sie den Hauptschalter sofort aus und wenden Sie sich an Ihren Fachhändler. Versuchen Sie nicht, die Wärmepumpe selbst zu reparieren.

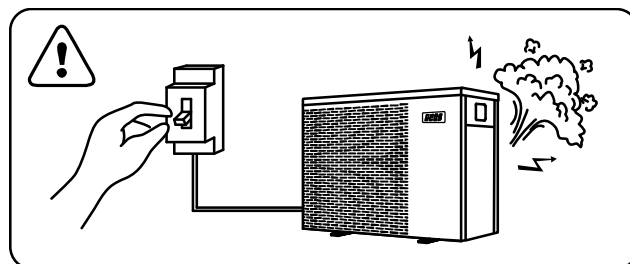

1.4.7. Der Netzschalter sollte außerhalb der Reichweite von Kindern sein.

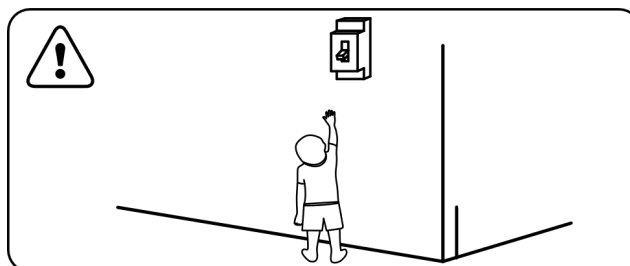

1.4.8. Bitte schalten Sie die Stromversorgung bei Gewitter ab.

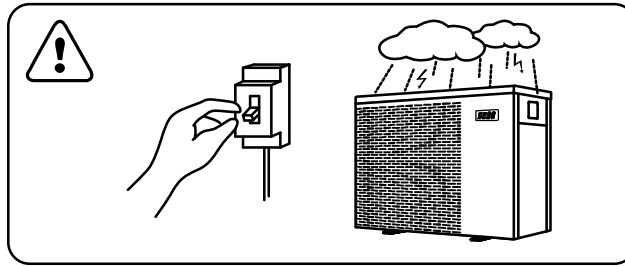

1.4.9. Bitte beachten Sie darauf, dass folgende Codes keine Fehlermeldungen sind.

BESCHREIBUNG	CODES
Es fließt kein Wasser	E3
Erinnerung an Frostschutzmittel	Ed
Außerhalb des operativen Bereichs	Eb
Unzureichende Wasserzufuhr / blockiertes / schmutziges Pumpensieb	E6
Abnormale Leistung	E5

2. Betrieb

2.1. Beachten Sie vor der Verwendung

- 2.1.1. Um die Lebensdauer Ihres Gerätes zu verlängern, vergewissern Sie sich vor dem Anschalten der Wärmepumpe, dass die Filterpumpe bereits läuft. Schalten Sie die Wärmepumpe vor der Filterpumpe aus.
- 2.1.2. Vergewissern Sie sich vor Inbetriebnahme, dass kein Wasser am Gerät austritt. Zur Inbetriebnahme den Bildschirm entsperren und dann die Wärmepumpe aktivieren.

2.2. Bedienung des Displays



Symbol	Designation	Function
	ON/OFF	1. Power On/Off 2. Wifi-Einstellung
	Entsperren/ Modus	1. 3 Sekunden gedrückt halten um die Bildschirmsperre zu Aktivieren oder Deaktivieren. 2. Bei entsperrtem Bildschirm dient diese Taste zur Modus Auswahl. Auto (12~40°C) Heizen (18~40°C) Kühlfunktion (12~30°C)
	Speed	Auswahl: Turbo/Smart/Silence Modus
	Rauf / Runter	Eingestellte Temperatur anpassen

Notiz: Die Taste leuchtet die ganze Zeit, wenn der Strom eingeschaltet ist.

① Standby-Bildschirmanzeige:

Wenn der Bildschirm gesperrt ist, ist die Kontrollleuchte ausgeschaltet.

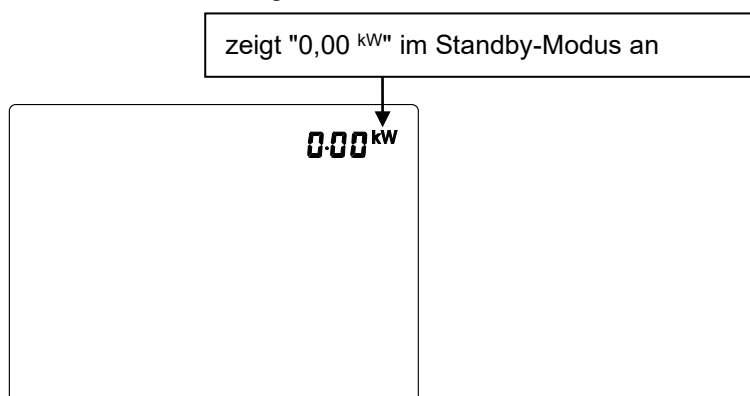







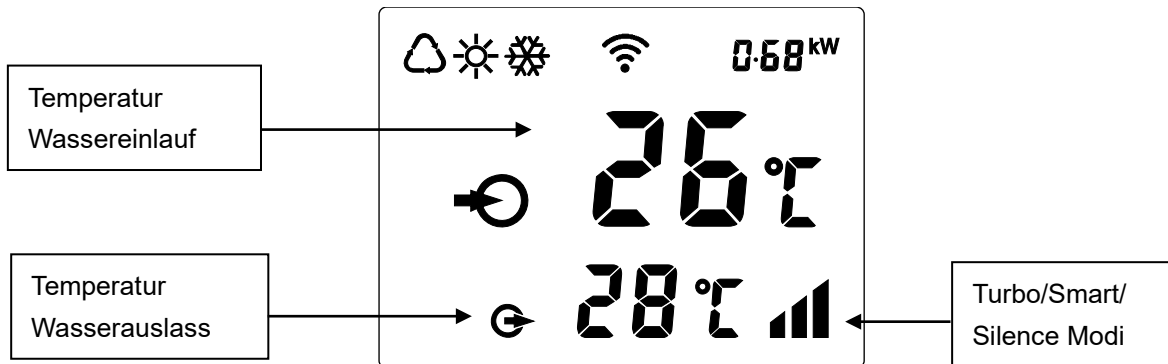

② Bildschirm Sperre:



- a. Bildschirmsperre aktiviert sich nach 30 Sekunden selbst.
- b. Wenn das Gerät ausgeschaltet ist, wird der Bildschirm dunkel und "0%" oder "0,00 kW" angezeigt.
- c. Drücken Sie  für 3 Sekunden, um die Bildschirm zu sperren. Der Bildschirm ist dann schwarz.

③ Bildschirm entsperren:

- a. Drücken Sie  für 3 Sekunden um den Bildschirm wieder zu entsperren.
- b. Erst wenn die Bildschirmsperre aufgehoben wurde, können die restlichen Knöpfe betätigt werden.



	Auto
	Heizung
	Kühlung
 80 %	Prozentsatz der Heizleistung
0.68 kW	Echtzeit-Anzeige des Stromverbrauchs
	Wifi-Verbindung
	Wasserzulauf
	Wasseraustritt

1. Einschalten: Drücken Sie  für 3 Sekunden um den Bildschirm zu aktivieren, Drücken Sie dann  um die Wärmepumpe einzuschalten.
2. Um die Zieltemperatur zu verändern müssen Sie bei entsperrem Bildschirm ▲ oder ▼ drücken um die Zieltemperatur anzupassen.
3. **Umschalten zwischen des Echtzeit-Stromverbrauchs und der Kompressor-Prozentanzeige:**

Drücken Sie  und ▲ 5 Sekunden, um zwischen echtzeitfähiger Stromverbrauchsanzeige und Kompressor-Prozentanzeige zu wechseln.

Die Echtzeit-Stromverbrauchsfunktion ist nur bei einphasigem Betrieb verfügbar.

4. Modus Auswahl: Drücken sie  um den Modus auszuwählen.



a. Auto  : einstellbarer Temperaturbereich 12~40°C

b. Heizung  : einstellbarer Temperaturbereich 18~40°C

c. Kühlung  : einstellbarer Temperaturbereich 12~30°C

5. Turbo/Smart/Silence Modus Auswahl:

① Smart Modus als Standardeinstellung wird bei einschalten des Gerätes mit dem Zeichen  angezeigt.

② Drücken Sie  um den Turbo-Modus zu aktivieren (das Display zeigt ). Weiteres drücken der Taste

 aktiviert den Silence-Modus (das Display zeigt ). Um zum Smart-Modus zurückzukehren, drücken Sie

 erneut (das Display zeigt ).



Achtung:

a. Der Turbo-Modus kann nur während dem Heizen verwendet werden. Wenn sie den Turbo-Modus verwenden, sollten Sie ihn jedes Mal auswählen, da die Maschine nicht automatisch in den Turbo-Modus wechselt. Der Turbo-Modus kann nur im Betriebsmodus Heizen verwendet werden.

b. Wenn die Maschine im Turbo-Modus die eingestellte Temperatur erreicht, kehrt sie automatisch in den Smart Mode zurück.

6. Abtaufunktion



a. Automatische Abtaufunktion: Wenn die Wärmepumpe enteist, blinkt  .

b. Obligatorische Abtaufunktion: Wenn die Wärmepumpe aufheizt, drücken Sie  und  zeitgleich für 5 Sekunden, um die obligatorische Abtaufunktion zu starten. Wenn die Wärmepumpe enteist blinkt



(Hinweis: Die obligatorische Abtaufunktion sollte nur alle 30 Minuten genutzt werden und der Kompressor sollte mindestens 10 Minuten vorher laufen.)

7. Temperaturanzeigeumwandlung zwischen °C und °F

Drücken Sie 5 Sekunden lang gleichzeitig "  " und "  ", um zwischen °C und °F umzuschalten.

8. Wifi-Einstellung

Siehe die letzte seite.

2.3. Tägliche Wartung und Vorbereitungen zum Winter

2.3.1. Tägliche Wartung

- ⚠ Bitte vergessen Sie nicht, die Stromversorgung der Wärmepumpe abzuschalten.
- Bitte reinigen Sie den Verdampfer mit Haushaltsreiniger oder sauberem Wasser, benutzen Sie NIE Benzin, Verdünner oder einen ähnlichen Brennstoff.
- Überprüfen Sie regelmäßig die Schrauben, Kabel und Anschlüsse.

2.3.2. Vorbereitungen, um die Anlage winterfest zu machen

Unterbrechen Sie in der Wintersaison, wenn Sie den Pool nicht benutzen, bitte die Stromversorgung und lassen Sie das Wasser aus der Wärmepumpe. Wenn Sie die Wärmepumpe bei unter 2°C verwenden, stellen Sie sicher, dass immer ein Wasserdurchfluss vorhanden ist.

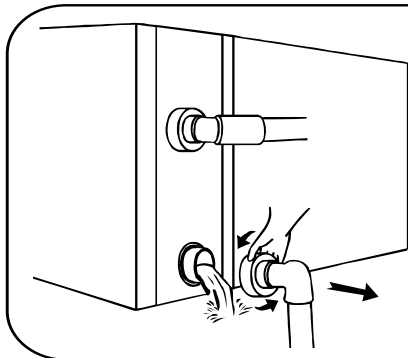

⚠ **Wichtig:**

Schrauben Sie den Wassereinlass ab, um das Wasser abfließen zu lassen.

Wenn das Wasser in der Maschine im Winter gefriert, kann der Titan-Wärmetauscher beschädigt werden. Das stellt keinen Grund zur Reklamation dar.

3. Technische Spezifikationen

Modell	GEPAC 10X	GEPAC 13X	GEPAC 17X	GEPAC 21X	GEPAC 26X	GEPAC 32X	GEPAC 32XT	GEPAC 40XT
Entsprechendes Pool Volumen (m ³)	20~40	25~50	45~70	60~85	75~105	65~120	65~120	90~160
Betriebslufttemp (°C)	-15~43							
Betriebsbedingung: Luft 26°C, Wasser 26°C, Feuchtigkeit 80%								
Heizleistung (kW) in Smart Modus	8.5	11.0	13.8	17.5	21.5	27.0	27.0	35.0
Heizleistung (kW) in Turbo Modus	10.2	13.2	16.8	21.0	25.5	31.5	31.5	40.0
C.O.P in Smart Modus	7.8	8.2	7.5	7.3	7.8	7.4	7.4	7.3
C.O.P	15.1~7.1	15.0~7.3	15.5~6.4	15.0~6.3	16.0~6.8	15.8~6.3	15.8~6.3	15.8~6.4
COP bei 50% Kapazität	11.4	11.6	11.2	11.2	11.3	11.2	11.2	11.1
Betriebsbedingung: Luft 15°C, Wasser 26°C, Feuchtigkeit 70%								
Heizleistung (kW) in Smart Modus	6.3	7.3	9.4	11.8	14.8	18.0	18.0	24.0
Heizleistung (kW) in Turbo Modus	7.5	8.8	11.3	14.3	17.5	21.5	21.5	28.0
C.O.P in Smart Modus	5.2	5.3	5.0	5.0	5.4	5.3	5.3	5.1
C.O.P	6.9~4.8	6.8~4.9	7.3~4.4	7.8~4.6	7.8~4.9	7.8~4.9	7.8~4.9	7.9~4.7
COP bei 50% Kapazität	6.5	6.5	6.6	6.8	6.8	6.8	6.8	6.7
Betriebsbedingungen: Luft 35°C, Wasser 28°C, Feuchtigkeit 80%								
Kühlkapazität (kW)	4.4	5.6	6.5	8.0	11.6	13.6	13.6	16.0
Max, Schalldruck 1 m dB(A)	38.5~45.5	38.6~46.9	42.0~47.7	42.9~50.8	40.8~51.2	43.3~51.9	43.3~51.9	42.5~51.7
Schalldruck bei 50% Leistung in 1m dB(A)	39.5	41.3	43.7	44.5	44.4	46.4	46.4	43.8
Max, Schalldruck 10m dB(A)	18.5~25.5	18.6~26.9	22.0~27.7	22.9~30.8	20.8~31.2	23.3~31.9	23.3~31.9	22.5~31.7
Stromversorgung	230V/1 Ph/50Hz						400V/3 Ph/50Hz	
Nenneingangsleistung (kW) bei Lufttemperatur 15°C	0.18~1.53	0.22~1.8	0.26~2.56	0.31~3.08	0.38~3.53	0.46~4.4	0.46~4.4	0.60~5.94
Nenneingangsstrom(A) bei Lufttemperatur 15°C	0.78~6.65	0.96~7.82	1.14~11.3	1.35~13.4	1.65~15.3	2.01~19.1	0.66~6.35	0.87~8.57
Empfohlener Wasserdurchfluss (m ³ /h)	2~4	3~4	4~6	6.5~8.5	8~10	10~12	10~12	12~18
Wasserrohr ein – aus (mm)	50							
Maße L x B x H (mm)	799×432 ×650	893×432 ×650	939×432 ×650	995×432 ×750	1125×429 ×952	1074×539 ×947	1074×539 ×947	1260×539 ×947
Netto Gewicht (kg)	51	61	65	70	98	102	111	126

- Die angegebenen Werte gelten unter idealen Bedingungen: Pool ist mit einer isothermischen Abdeckung bedeckt, Filteranlage läuft mindestens 15 Stunden am Tag;
- Die Parameter gelten vorbehaltlich einer Anpassung in regelmäßigen Abständen für technische Verbesserungen, die ohne vorherige Ankündigung durchgeführt werden kann, Für Details siehe Typenschild.

1. Transport

1.1. Bei der Aufbewahrung oder der Bewegung der Wärmepumpe sollte die Wärmepumpe in der aufrechten Position bleiben.

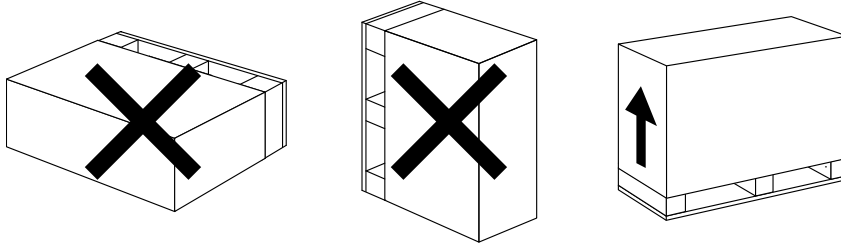

1.2. Heben Sie die Wärmepumpe nicht am Wasseranschluss an, wenn Sie die Wärmepumpe bewegen, Dadurch kann der Titan-Wärmetauscher in der Wärmepumpe beschädigt werden.

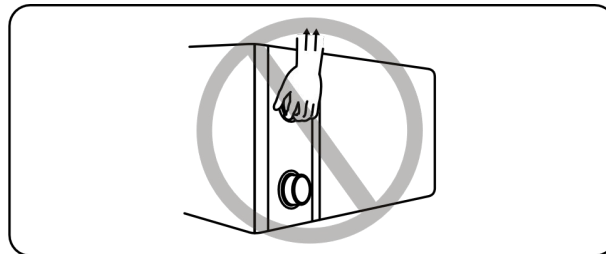

2. Installation und Wartung

! Die Wärmepumpe muss von einem professionellen Team installiert werden, Der Benutzer ist nicht qualifiziert, sie selbst zu installieren, da ansonsten die Wärmepumpe beschädigt werden kann und Sicherheitsrisiken für den Nutzer entstehen können.

2.1. Anmerkungen zur Installation

2.1.1. Die Wassereinlass- und -auslassverbindungen sind nicht dafür ausgelegt, das Gewicht von weichen Rohren zu tragen, Die Wärmepumpe muss an festen Rohren angeschlossen werden!

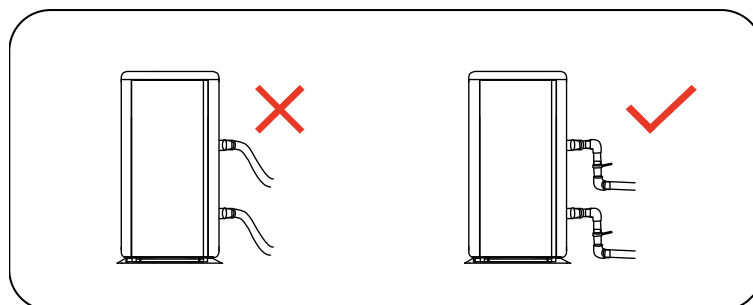

2.1.2. Um die Heizfähigkeit gewährleisten zu können, sollte die Länge der Wasserleitung $\leq 10\text{m}$ zwischen dem Pool und der Wärmepumpe sein.

2.2. Installationsanweisung

2.2.1. Lage und Größe

! Um die Luft Rezirkulation zu vermeiden, wird die Wärmepumpe auf einem gut belüfteten Platz installiert, mit einem ausreichenden Raum für die Montage und Wartung. Bitte beachten Sie das unten stehende Schema:

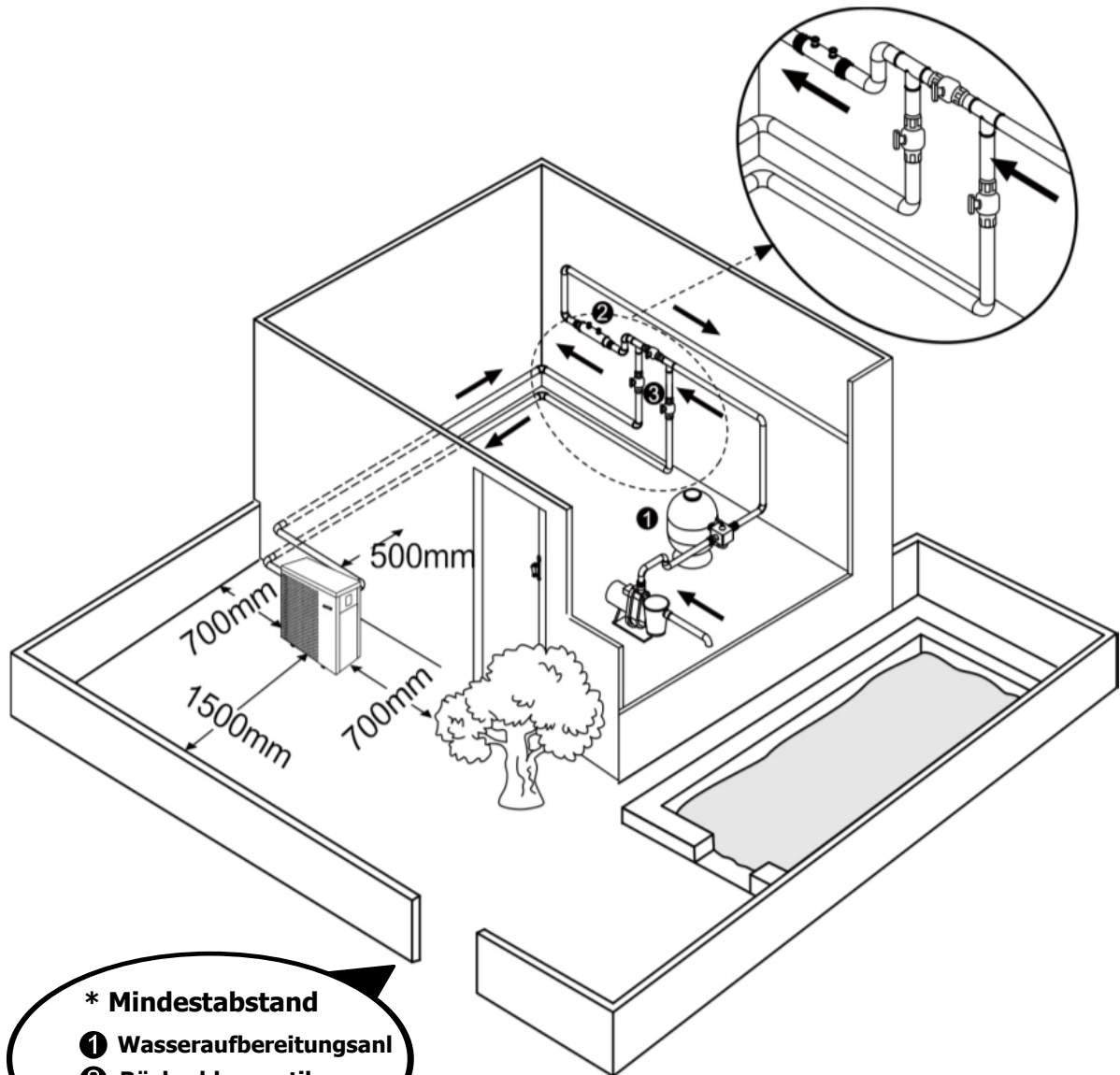

- * Mindestabstand**
- ❶ Wasseraufbereitungsanl
 - ❷ Rückschlagventil
 - ❸ Kugelhähne

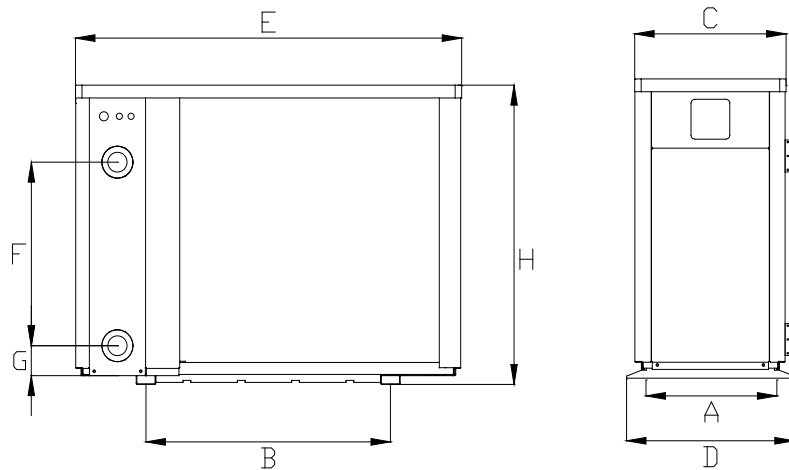

	Größe (mm)	A	B	C	D	E	F	G	H
MODELL	GEPAC10X	407	434	390	432	799	300	74	650
	GEPAC13X	407	528	390	432	893	280	74	650
	GEPAC17X	407	574	390	432	939	350	74	650
	GEPAC21X	407	630	390	432	995	460	74	750
	GEPAC26X	404	760	384	429	1125	600	74	952
	GEPAC32X	514	710	493	539	1074	640	74	947
	GEPAC32XT	514	710	493	539	1074	640	74	947
	GEPAC40XT	514	900	493	539	1264	650	74	947

※Oben genannte Daten unterliegen eventuellen Änderungen, die ohne vorherige Ankündigung vorgenommen werden können.

2.2.2. Installation der Rücklaufpumpe

- Der Rahmen kann mit Schrauben (M10) an ein Betonfundament oder Klammern befestigt werden, Das Betonfundament muss solide sein; die Halterung muss stark genug und Anti-Rost behandelt sein;
- Die Wärmepumpe benötigt eine Wasserpumpe (vom Benutzer zu stellen), Den empfohlenen Wasserdurchfluss entnehmen Sie bitte den technischen Parametern Maximaler Höhenunterschied $\geq 10\text{m}$;
- Beim Betrieb der Wärmepumpe wird das Kondenswasser an der Unterseite abgelassen. Bitte stecken Sie das Entwässerungsrohr (Zubehör) in die vorgesehene Bohrung und befestigen Sie diese gut. Schließen Sie dann ein Rohr an, um das Kondenswasser ableiten zu können.

2.2.3. Verkabelung & Schutz der Geräte und Kabelspezifikation

- Schließen Sie eine passende Stromquelle an, Die Spannung sollte mit der Nennspannung des Produkts übereinstimmen.
- Erden Sie die Wärmepumpe gut.
- Die Verkabelung muss von einem Fachmann nach Schaltplan vorgenommen werden.
- Die Unterbrecher und Sicherungen müssen den lokalen Verordnungen entsprechen (Fehlstrom $\leq 30\text{mA}$).
- Die Verlegung des Stromkabels und des Signalkabels sollte ordnungsgemäß sein und sich nicht gegenseitig beeinflussen,

⚠ 1. Netzanschluss

- 1
- 2
- 3

- ✦ Benutzen Sie einen Kreuzschraubendreher um die unteren beiden Schrauben der rechten Abdeckung zu lösen. Anschließend nehmen Sie die untere Hälfte ab;
- ✦ Lösen Sie die drei Schrauben des Verteilerkastens.
- ✦ Verbinden Sie die Anschlüsse gemäß unten stehender Abbildung.

⚠ 2. Verkabelungsschema

A. Für Stromversorgung: 230V 50Hz

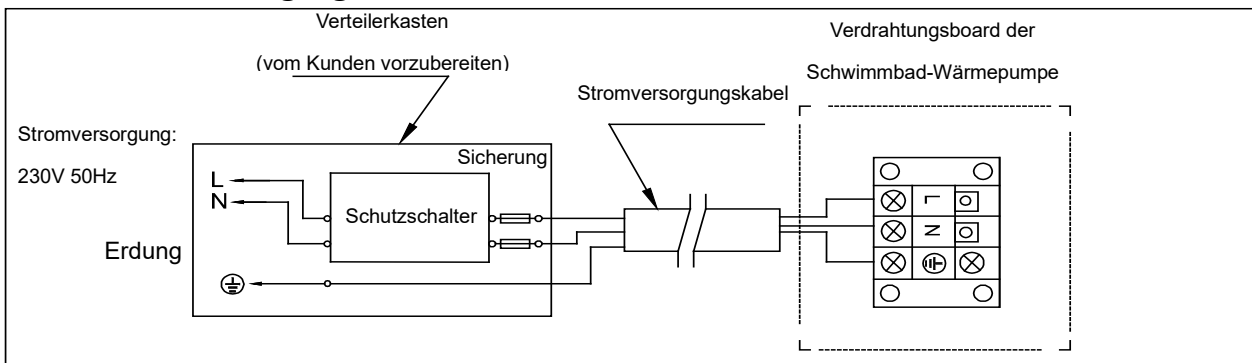

B. Für Stromversorgung: 400V 50Hz

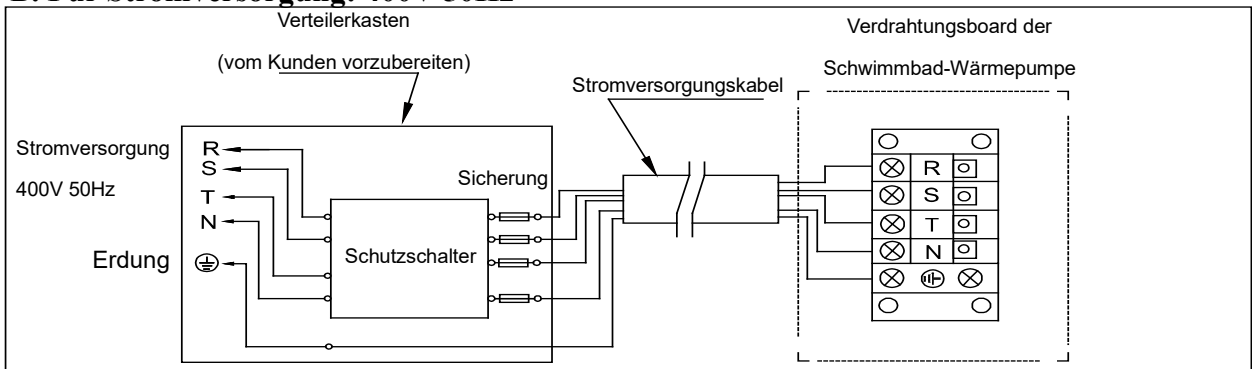

Hinweis:



Kabelverbindung, kein Stecker.

- Es wird zu Ihrer Sicherheit im Winter dringend empfohlen, eine Heizprioritätsfunktion für das Gerät vorzusehen.
- Sehen Sie für weitere Informationen dazu bitte Anhang 1.

3. Optionen für den Schutz der Geräte und Kabelspezifikation.

MODELL		GEPAC 10X	GEPAC 13X	GEPAC 17X	GEPAC 21X	GEPAC 26X	GEPAC 32X	GEPAC 32XT	GEPAC 40XT
Unterbrecher	Nennstrom (A)	12.0	15.0	19.0	22.5	24.5	28.5	11.3	15.0
	Nennfehlerstrom (mA)	30	30	30	30	30	30	30	30
Sicherung (A)		12.0	15.0	19.0	22.5	24.5	28.5	11.3	15.0
Netzkabel (mm ²)		3×2.5	3×2.5	3×4	3×4	3×6	3×6	5×2.5	5×2.5
Signalkabel (mm ²)		3×0.5	3×0.5	3×0.5	3×0.5	3×0.5	3×0.5	3×0.5	3×0.5

ANMERKUNG: Die oben genannten Daten gelten für Netzkabel ≤10m, Wenn das Netzkabel >10m ist, muss der Kabeldurchmesser erhöht werden, Das Signalkabel kann höchstens auf 50m verlängert werden.

2.3. Prüfung nach der Installation



Bitte prüfen Sie sorgfältig die Verdrahtungen vor dem Einschalten der Wärmepumpe.

2.3.1. Inspektion vor Inbetriebnahme

- Überprüfen Sie die Installation der gesamten Wärmepumpe und der Rohrverbindungen nach der Rohranschlusszeichnung.
- Überprüfen Sie die elektrische Verkabelung gemäß dem elektrischen Schaltplan und die Erdungsverbindung.
- Stellen Sie sicher, dass die Hauptstromversorgung gut verbunden ist.
- Überprüfen Sie, ob sich ein Hindernis vor dem Lufteinlass und -auslass der Wärmepumpe befindet.

2.3.2. Test

- Dem Benutzer wird empfohlen, die Wasserpumpe vor der Wärmepumpe zu starten und die Wärmepumpe vor der Wasserpumpe abzuschalten, Dies verlängert die Lebensdauer der Pumpe.
- Der Benutzer sollte die Wasserpumpe starten und überprüfen, ob keine Undichtigkeiten vorhanden sind; Schalten Sie den ON / OFF Schalter der Wärmepumpe und stellen Sie die gewünschte Temperatur am Thermostat ein.
- Die Wärmepumpe ist zu ihrem Schutz mit einer Startverzögerung ausgestattet, Wenn die Wärmepumpe startet, läuft der Lüfter nach 3 Minuten an, nach weiteren 30 Sekunden läuft der Kompressor an.
- Nachdem die Pool Wärmepumpe gestartet ist, prüfen Sie bitte, ob irgendwelche ungewöhnlichen Geräusche seitens der Wärmepumpe festzustellen sind.
- Überprüfen Sie die Temperatureinstellung.

2.4. Wartung und Vorbereitungen, um die Anlage winterfest zu machen

2.4.1. Wartung

! Die Wartung sollte einmal pro Jahr von einem qualifizierten Fachmann durchgeführt werden.

- Schalten Sie die Stromversorgung der Wärmepumpe vor der Reinigung, Prüfung und Reparatur ab.
- Berühren Sie nicht irgendwelche Elektronischen Komponenten, bis die LED Lichter am PCB aus sind.
- Bitte reinigen Sie den Verdampfer mit Haushaltsreiniger oder sauberem Wasser, benutzen Sie NIE Benzin, Verdünner oder einen ähnlichen Brennstoff.
- Überprüfen Sie regelmäßig die Schrauben, Kabel und Anschlüsse.

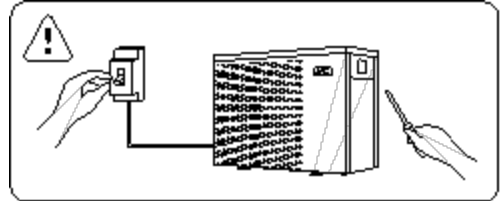

2.4.2. Winterfest machen

Unterbrechen Sie in der Wintersaison, wenn Sie den Pool nicht benutzen, bitte die Stromversorgung und lassen Sie das Wasser aus der Wärmepumpe, Wenn Sie die Wärmepumpe bei unter 2°C verwenden, stellen Sie sicher, dass immer ein Wasserdurchfluss vorhanden ist.

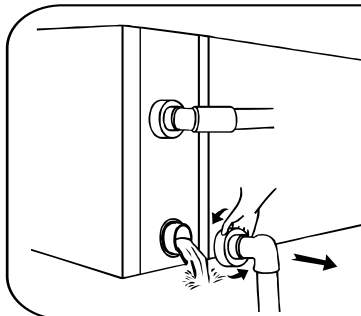

! Wichtig:

Schrauben Sie den Wassereinlass ab, um das Wasser abfließen zu lassen.
Wenn das Wasser in der Maschine im Winter gefriert, kann der Titan-Wärmetauscher beschädigt werden.

3. Fehlerbehebung für die häufigsten Fehler

Fehler	Grund	Lösung
Wasserpumpe startet nicht	Kein Strom	Warten Sie, bis der Strom eingeschaltet wird
	Hauptschalter ist aus	Schalter an der
	Sicherung durchgebrannt	Überprüfen Sie ihn und wechseln Sie die Sicherung
	Schutzschalter ist aus	Überprüfen Sie ihn und schalten Sie den Schutzschalter ein
Lüfter läuft aber mit unzureichender Heizung	Verdampfer verstopft	Entfernen Sie eventuelle Hindernisse
	Luftauslass verstopft / blockiert	Entfernen Sie eventuelle Hindernisse
	3 Minuten Startverzögerung	Warten Sie geduldig
Display normal, aber keine Heizung	Temperatur zu niedrig eingestellt	Stellen Sie die richtige Temperatur ein
	3 Minuten Startverzögerung	Warten Sie geduldig
<p>Wenn die oben angegebenen Lösungen nicht wirksam sein sollten, wenden Sie sich bitte an Ihren Händler mit detaillierten Informationen und Ihrer Modellnummer, Versuchen Sie nicht, es selbst zu reparieren.</p>		

ACHTUNG! Bitte versuchen Sie nicht, die Wärmepumpe selbst zu reparieren, um jegliches Risiko zu vermeiden.

4. Fehlercode

NR.	DISPLAY	BESCHREIBUNG DES KEINE FEHLER
1	E3	Schutz vor Trockenlauf
2	E5	Kein Fehler, Stromversorgung übersteigt den Betriebsbereich
3	E6	Übermäßiger Temperaturunterschied zwischen Wasser am Einlass und am Auslass (Schutz vor zu geringem Wasserdurchsatz)
4	Eb	Schutz vor zu hoher oder zu niedriger Umgebungstemperatur
5	Ed	Erinnerung an Frostschutzmittel
NR.	DISPLAY	BESCHREIBUNG DES FEHLERS
1	E1	Schutz vor Überdruck
2	E2	Schutz vor zu niedrigem Druck
3	E4	Phasen ohne Schutz (nur Dreiphasenmodell)
4	E7	Schutz vor zu hoher oder zu niedriger Wassertemperatur am Auslass
5	E8	Schutz vor hoher Temp am Ausgang
6	EA	Überhitzungsschutz an Kühlspule (Verdampfer)
7	P0	Fehler bei Controller Kommunikation
8	P1	Sensorfehler des Temp-Sensors an Wassereinlass
9	P2	Sensorfehler des Temp-Sensors an Wasserauslass
10	P3	Sensorfehler des Temp-Sensors an Gasauslass
11	P4	Sensorfehler des Temp-Sensors Heizspule (Verdampfer)
12	P5	Sensorfehler des Temp-Sensors an Gasrückführung
13	P6	Sensorfehler des Temp-Sensors an Kühlspule (Wärmetauscher) im Kühlmodus
14	P7	Sensorfehler an Temp-Sensor Umgebungstemperatur
15	P8	Sensorfehler des Temp-Sensors an Kühlplatte
16	P9	Aktueller Sensor Fehler
17	PA	Fehler Restart Memory
18	F1	Modulfehler Kompressor-Antrieb
19	F2	PFC Modul Fehler
20	F3	Fehler bei Kompressor Start
21	F4	Fehler bei Kompressor-Lauf
22	F5	Überstromschutz an Wandler-Board
23	F6	Überhitzungsschutz an Wandler-Board
24	F7	Überstromschutz
25	F8	Überhitzungsschutz an Kühlplatte
26	F9	Fehler Ventilatormotor
27	Fb	Kondensator ohne Überladeschutz
28	FA	PFC-Modul über Stromschutz

Anhang 1: Schaltplan für Heizprioritätsfunktion (Optional)

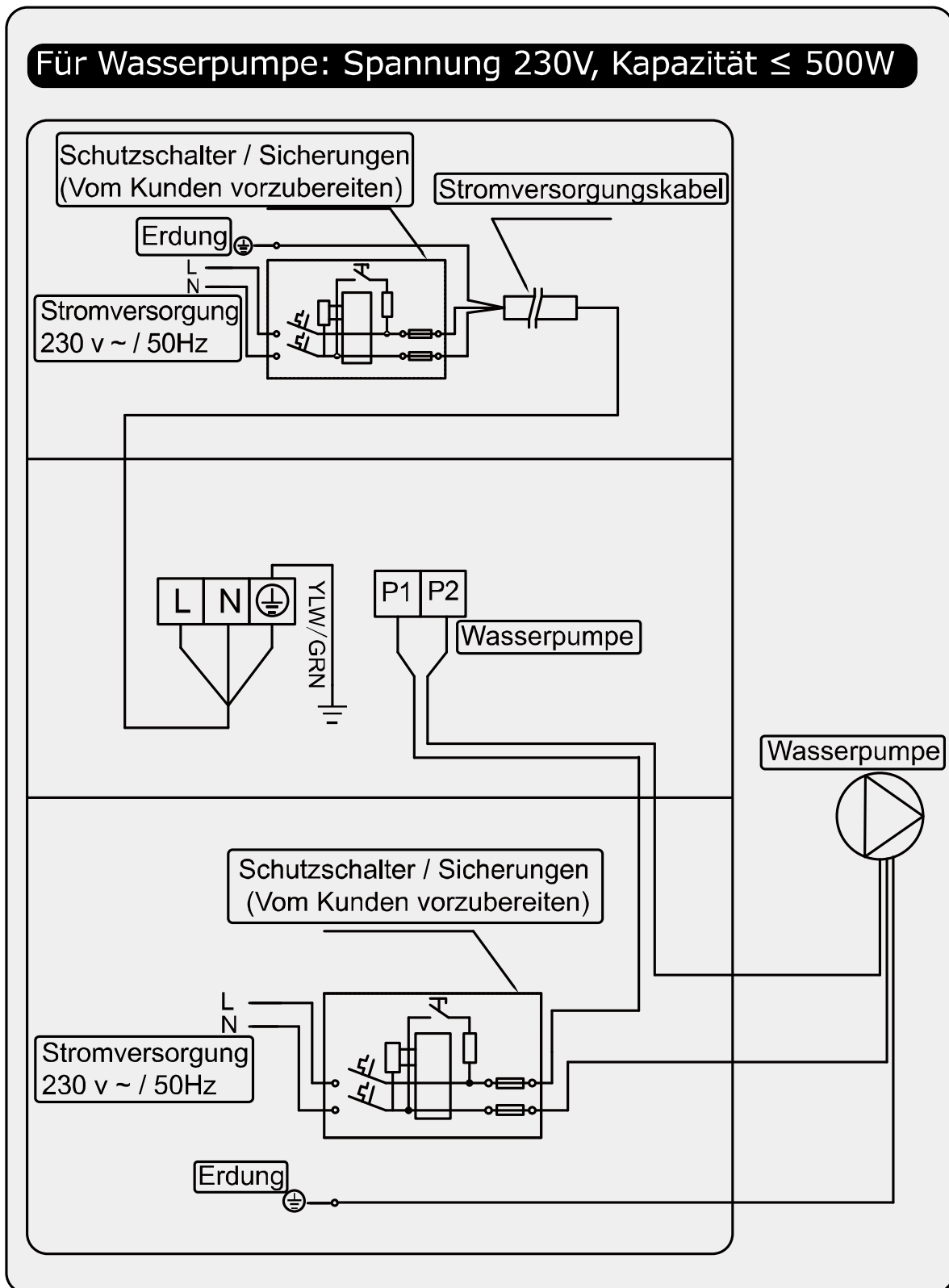

Anhang 2: Schaltplan für Heizprioritätsfunktion (Optional)

Für Wasserpumpe: Spannung 230V, Kapazität >500W

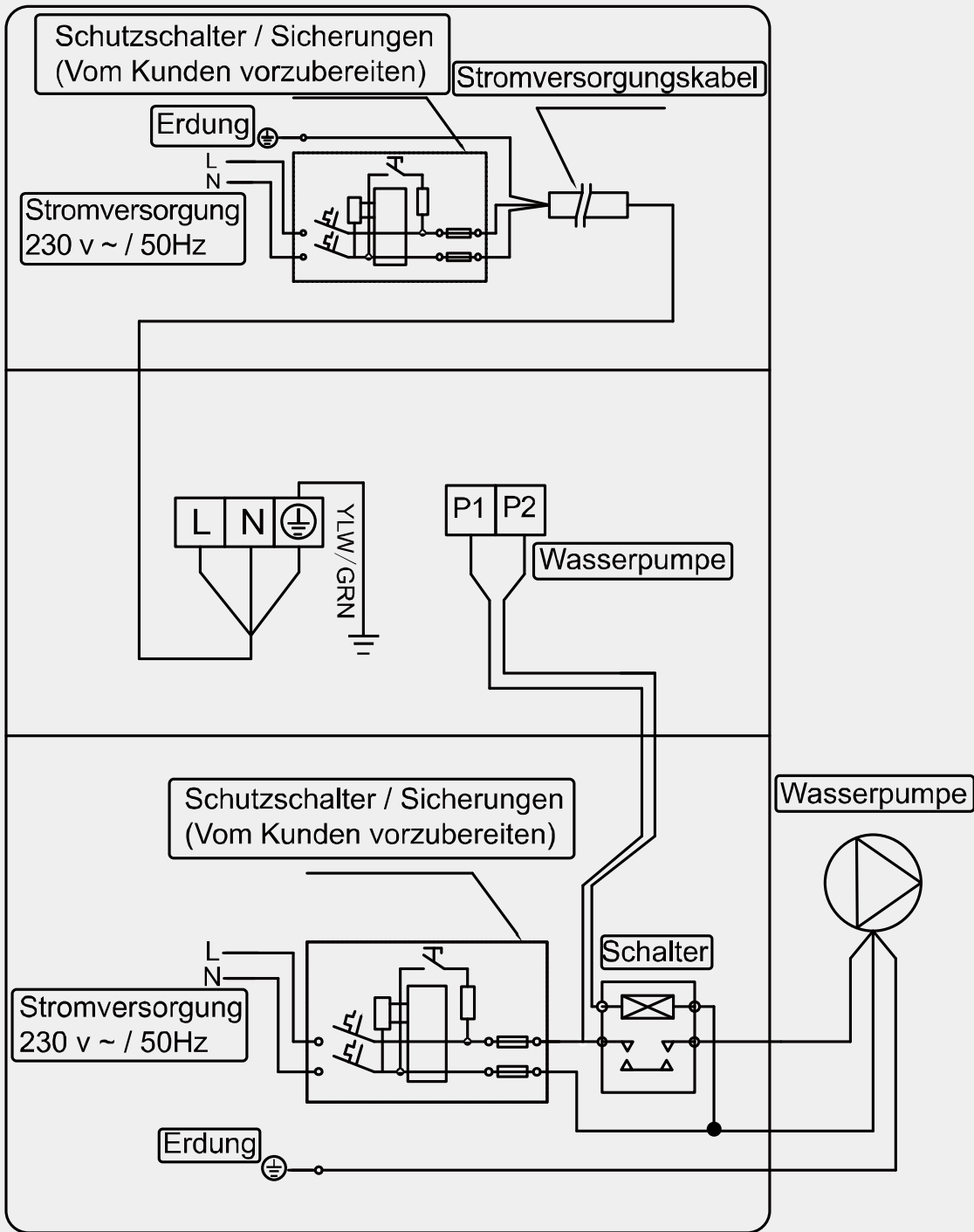

Anhang 3: Schaltplan für Heizprioritätsfunktion (Optional)

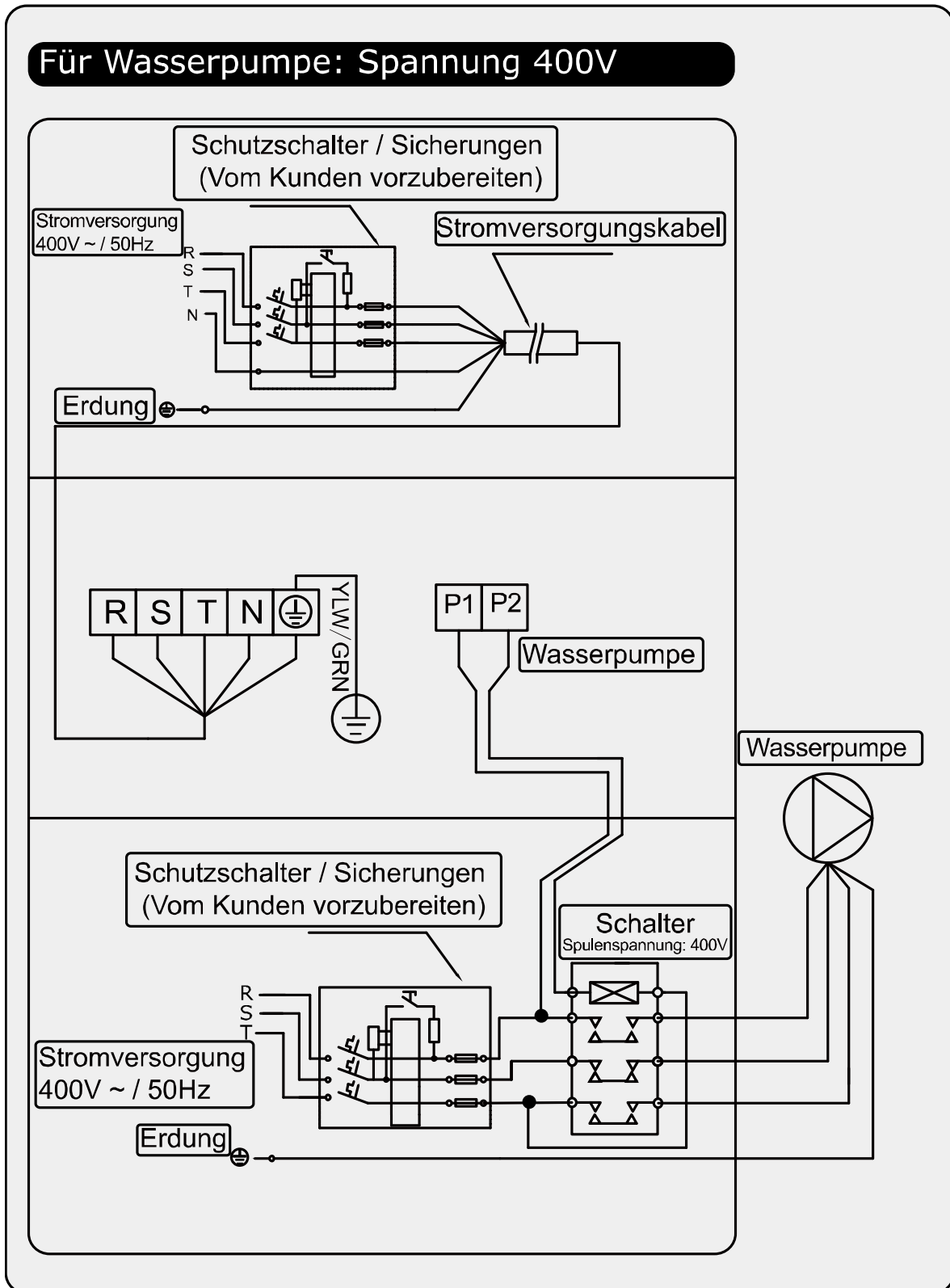

Parallelschaltung mit Filtrationsuhr

A: Timer Wasserpumpe

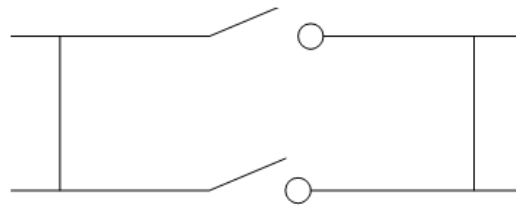

B: Verkabelung Wasserpumpe der Wärmepumpe

Hinweis: Der Installateur sollte A parallel zu B (wie oben Bild) verbinden, Um die Wasserpumpe zu starten, ist Bedingung, dass A oder B verbunden sind, Um die Wasserpumpe zu stoppen, müssen sowohl A als auch B getrennt werden.

5. Wifi-Einstellung

1) App zum Downloaden

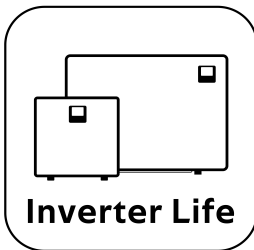

iPhone: bitte Herunterladen von

Android Mobile: bitte Herunterladen von

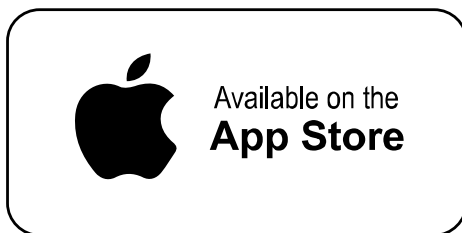

2) Kontoregistrierung

a) Registrierung per Handynummer/E-Mail

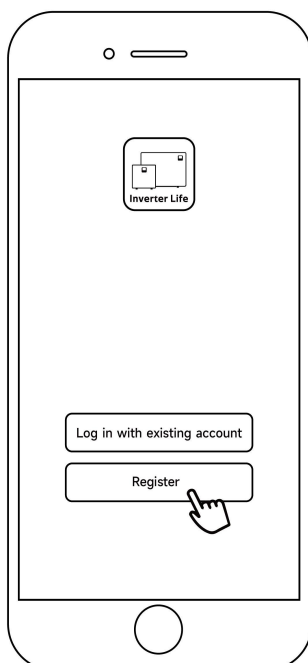

b) Registrierung der Handynummer

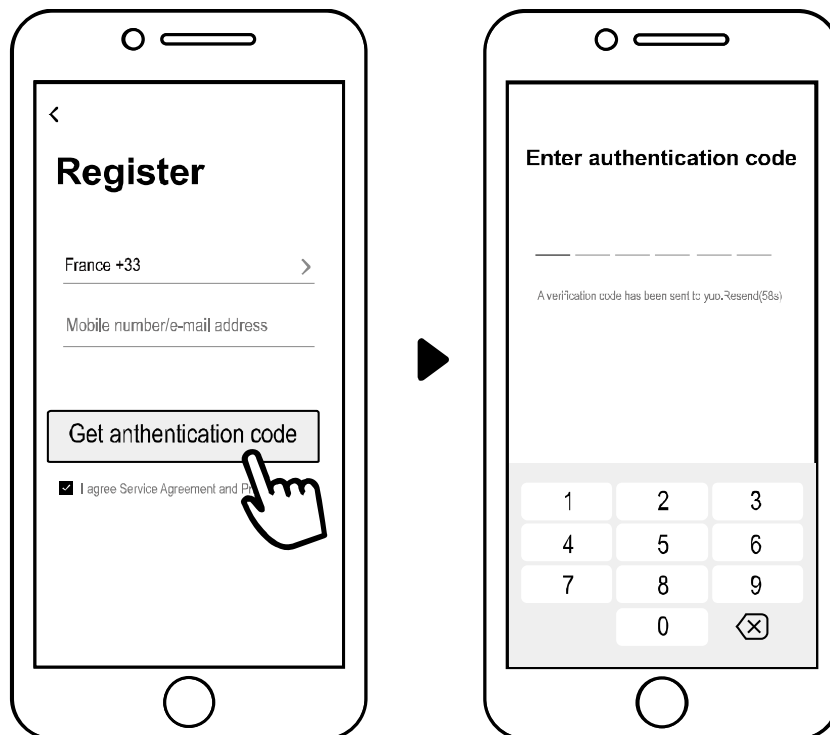

3) Familie erstellen

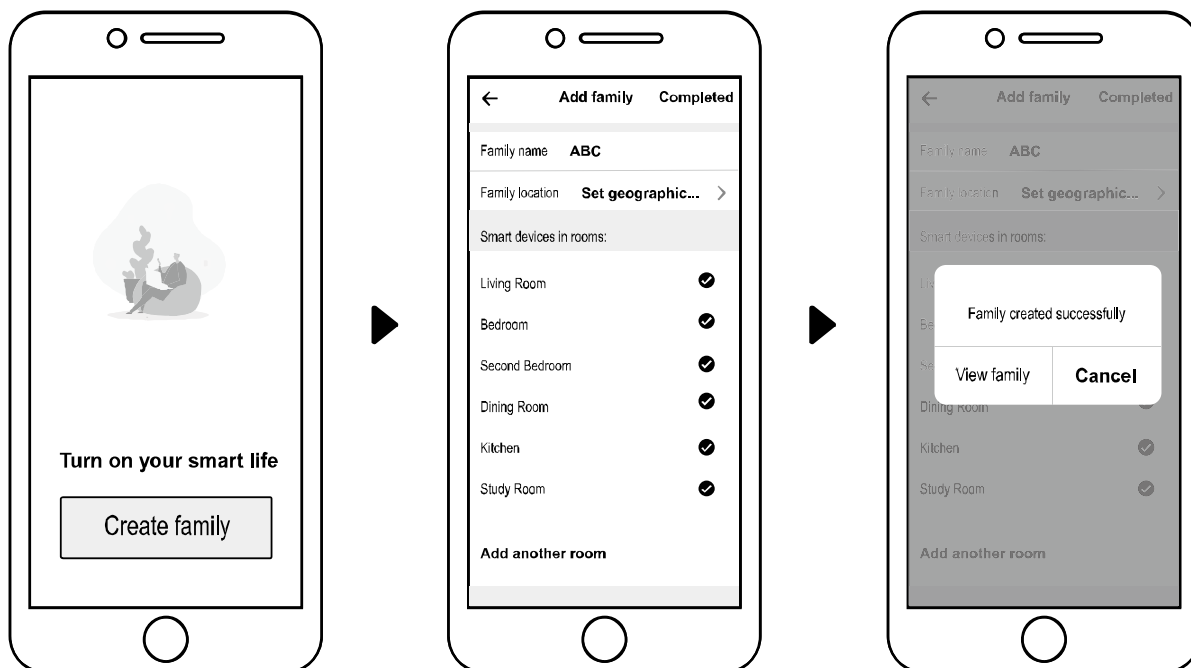

Bitte geben Sie den Namen ein und wählen Sie den Raum des Gerätes aus.



4) APP Bindung

Bitte stellen Sie sicher, dass Ihr Handy mit Wifi verbunden ist.

a) Wifi-Verbindung:

Drücken Sie  3 Sekunden lang nach Entsperren des Bildschirms,  blinkt, um in das Wifi-Bindungsprogramm zu gelangen.



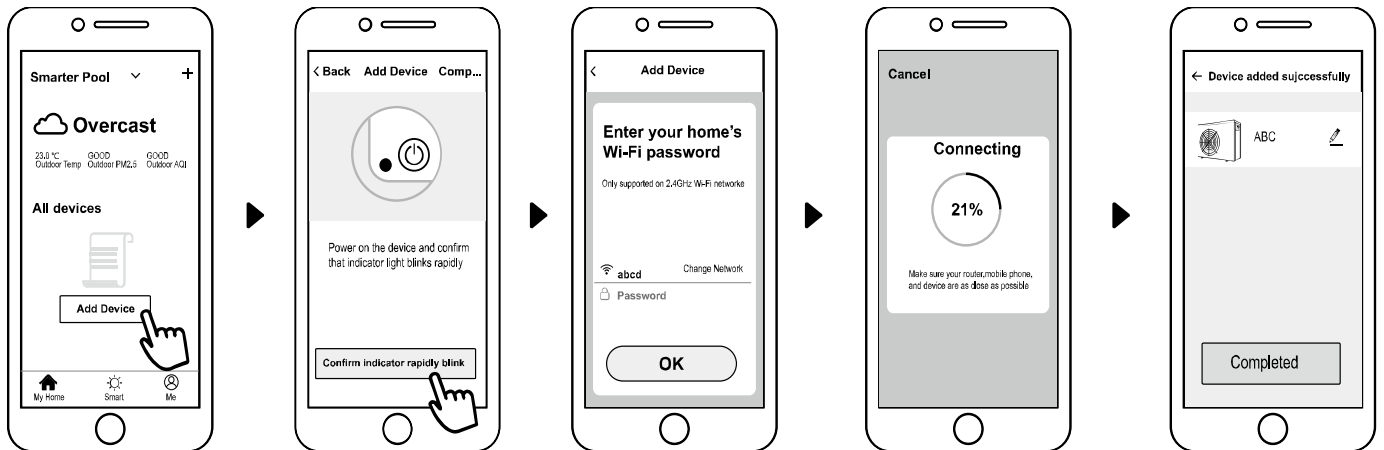

b) Klicken Sie auf "Gerät hinzufügen", folgen Sie den Anweisungen, um die Bindung zu beenden. 

Anzeige auf dem Bildschirm, sobald die Wifi-Verbindung erfolgreich war.



c) Wenn die Verbindung fehlschlägt, stellen Sie bitte sicher, dass Ihr Netzwerkname und Ihr Passwort korrekt sind. Des Weiteren sollten Router, Mobiltelefon und Ihr Gerät so nah wie möglich aneinander sein.

d) Wifi-Neuverbindung (Wenn sich das Wifi-Passwort oder die Netzwerkkonfiguration ändert):

 10 Sekunden lang  drücken, danach blinkt es 60 Sekunden lang langsam. Dann wird die ursprüngliche Bindung  entfernt. Führen Sie den obigen Schritt zum Wiedereinbinden aus.
Bemerkungen: Bitte stellen Sie sicher, dass der Router auf 2.4G konfiguriert ist.

5) Betrieb

Für Wärmepumpe mit Heiz- und Kühlfunktion:

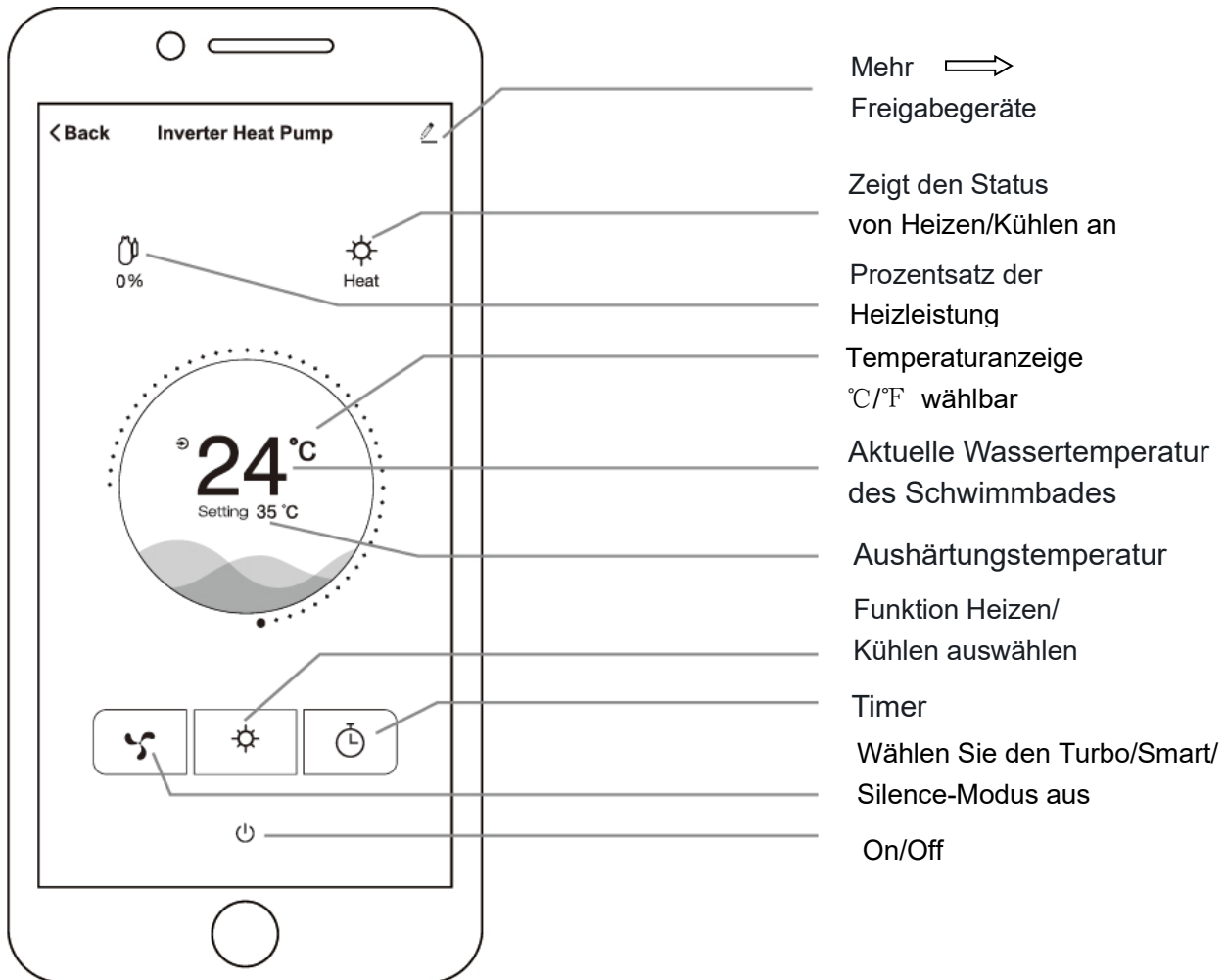

6) Geben Sie Geräte an Ihre Familienmitglieder weiter

Wenn Ihre Familienmitglieder auch das Gerät steuern wollen, Bitte lassen Sie Ihre Familienmitglieder zuerst das APP registrieren, und dann kann der Administrator wie folgt vorgehen:

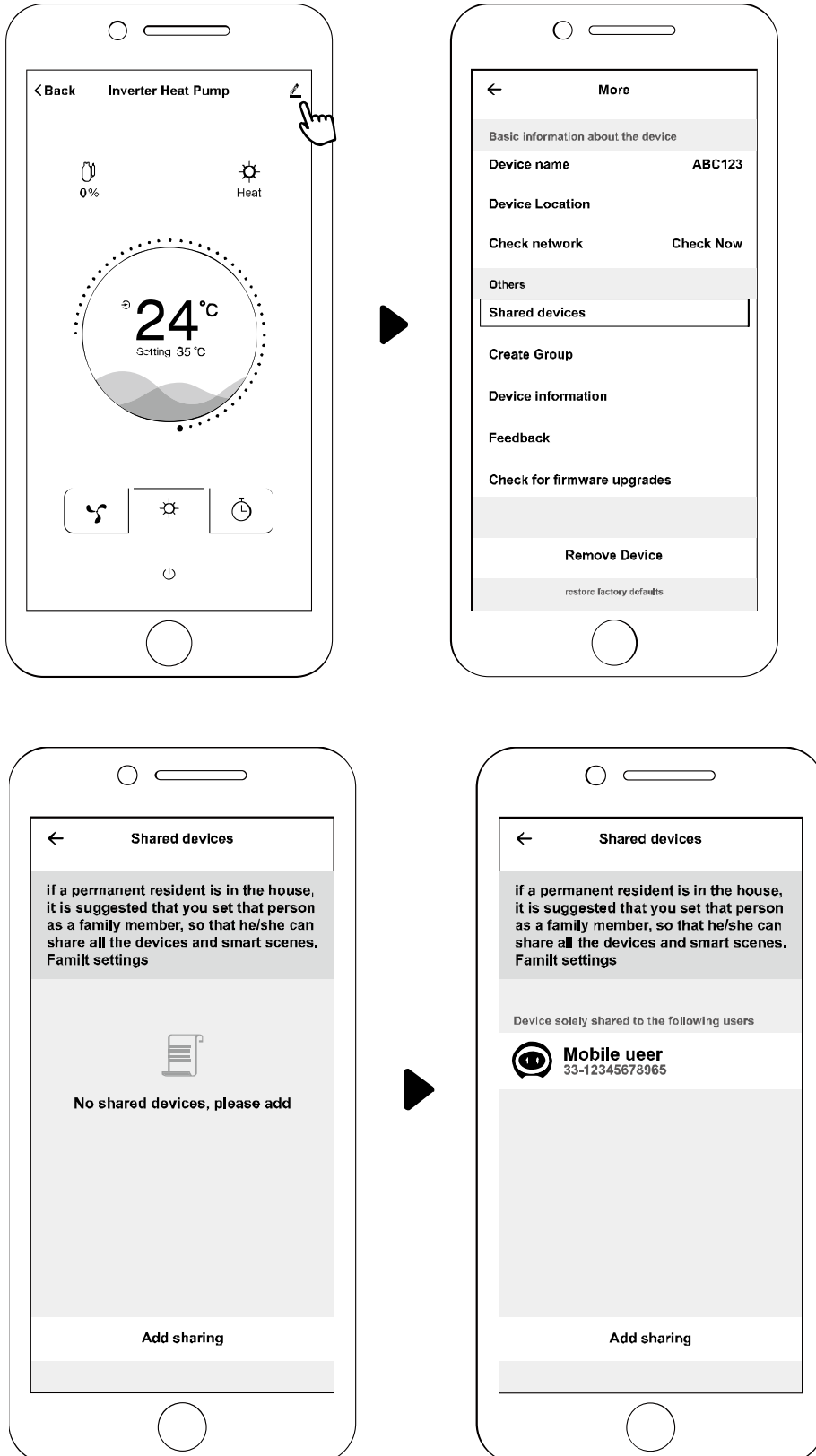

Dann können sich Ihre Familienmitglieder wie unten beschrieben anmelden:



Hinweis:

1. Die Wettervorhersage ist nur als Referenz gedacht.
2. APP kann ohne Vorankündigung aktualisiert werden.

Der Hersteller behält sich das endgültige Auslegungsrecht vor.

Und behaltet Sie sich das Recht vor, die Produktspezifikation und das Design jederzeit ohne vorherige Ankündigung einzustellen oder zu ändern, ohne die daraus resultierenden Verpflichtungen tragen zu müssen.



UN ENVIRONNEMENT CONFORTABLE QUELQUE SOIT LE CLIMAT AMBIANT

Fondée en 1978, la société familiale GECO s'est spécialisée dans le traitement de l'air sur 3 axes : la déshumidification, la ventilation et les solutions de chauffage pour piscines.

La qualité de nos produits, l'expérience de nos techniciens-conseils, l'important stock permanent de produits et pièces ont contribué au développement de la société.

L'économie d'énergie, la réduction des gaz à effet de serre et la santé des personnes sont les éléments de la philosophie de la société GECO depuis plus de 40 ans.

Ainsi, GECO Déshumidification commercialise des produits de qualité et de haute performance qui vont permettre d'importantes économies d'énergie et de contrôler le taux d'hygrométrie pour un confort optimal des personnes et la préservation des matériaux.

GECO Ventilation, soucieuse d'optimiser les économies d'énergie, propose une gamme complète de VMC double flux domestique et tertiaire de haute qualités et performante ayant un objectif commun : la récupération et l'optimisation d'énergie.

GECO Pompes à Chaleur Piscines est spécialisée dans les pompes à chaleurs pour piscines intérieures et extérieures. GECO offre une gamme complète de pompe à chaleur permettant d'optimiser les économies d'énergie, sans sacrifier ni les performances, ni le confort et encore moins l'environnement.

GECO

2A RUE DE L'EMBRANCHEMENT / 67116 REICHSTETT - FRANCE
T. 03 88 18 11 18 - F. 03 88 20 51 33 / contact@geco.fr

geco.fr



Fk3Xr32-1